



SISTEMI DI TAPPETI PER INGRESSO

DOCUMENTAZIONE TECNICA

 Handmade
in Germany



GEGGUS[®]

INDICE



1

PROGETTAZIONE PER AMBIENTI D'INGRESSO

Progettare e costruire „smart“.
Lavorare con il BIM. **5**

Per una protezione
sistematica.
Con sicurezza più efficienza. **6**

Per una protezione sistematica.
Con sicurezza più efficienza. **7**

Il giusto livello di protezione.
In ogni ambiente. **8**

Spessori tappeti · Carichi **10**

Transitabilità **11**

Spessori tappeti ·
Inseriti / Ulteriori profili ·
Ambiti di utilizzo **12**

I sistemi TOP CLEAN riducono
il rumore d'impatto **13**

Progettazione per tappeti,
telai e vasche **14**

Progettazione per
ambienti d'ingresso **15**

Tolleranza dimensionale/
dilatazione termica nel
montaggio di tappeti in
profilo di alluminio **16**

Sagome su misura per tappeti
con forme particolari **17**

Produzioni speciali telai
e tappeti **18**

Cura, pulizia,
manutenzione di tappeti
in profilo di alluminio **19**

Colori reps ·
Caratteristiche reps **20**

Profili i gomma ·
Profili i spazzola ·
Inseriti a spazzola **21**



2

SISTEMI DI TAPPETI USO INTERNO

FREQUENTAZIONE NORMALE

Top Clean TREND® XL
GREEN MOTION
con reps ecologico **24**

Top Clean LIGHT LIGHT XL 12
con reps **25**

Top Clean TREND® für
per uso normale **26**

Top Clean TREND® XL
per grandi superfici **28**

FREQUENTAZIONE INTENSA, USO ESTREMO E FORTE CARICO

Top Clean STABIL
per uso intenso **30**

Top Clean STABIL XL
per grandi superfici **32**

Top Clean OBJEKT
per carichi estremi **34**

Top Clean HIGH
per uso estremo
e forte carico **36**



3

SISTEMI DI TAPPETI USO ESTERNO

FREQUENTAZIONE NORMALE

Top Clean TREND® XL
per uso normale **40**

Top Clean TREND® XL
per grandi superfici **42**

Top Clean BRUSH
inserto a spazzola **52**

FREQUENTAZIONE INTENSA, USO ESTREMO E FORTE CARICO

Top Clean STABIL
per uso intenso **44**

Top Clean STABIL XL
per grandi superfici **46**

Top Clean OBJEKT
per carichi estremi **48**

Top Clean HIGH
per uso estremo
e forte carico **50**



4

**SICUREZZA
NELL'AMBIENTE
D'INGRESSO**

Safe Clean TREND:
tappeto di sicurezza con
effetto di luminescenza,
combinabile con sistema
di guida tattile **54**

Sistemi di guida tattili
e visivi per ambienti
d'ingresso **56**



5

**DESIGN
NELL'AMBIENTE
D'INGRESSO**

Top Clean TREND® CURVE
per ambienti d'ingresso
esclusivi **61**

Sistemi di tappeti in
Corporate Design **62**

Stecche in acciaio inox
con logo **63**

Strutture di logo illuminate
con tecnologia LED **63**

Profili rivestiti in polvere **64**

Profili anodizzati **64**

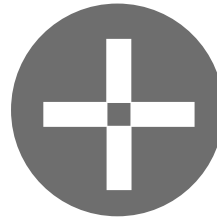

6

ACCESSORI

Telai angolari speciali **66**

Elementi separatori **66**

Note montaggio
per telai angolari **67**

Profilo iniziale per
tappeti Top Clean **68**

Cura, pulizia,
manutenzione di tappeti
in profilo di alluminio **69**

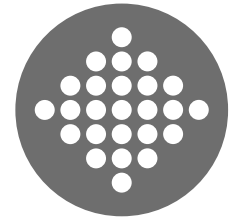

7

**TAPPETI
UNIVERSALI**

MULTICLEAN
tappeto con sistema
di pulizia **72**

LOGOCLEAN Indoor
tappeto con sistema
di pulizia **73**

ENTER
moquette con superficie
in reps **74**

MASTER
tappeto in reps a
pelo ruvido **75**

KARO AS MINI
tappeto alveolare in
gomma ultrasottile **76**

KARO AS
tappeto alveolare
in gomma **77**

DOMINO
tappeto alveolare
in gomma **78**

WALK
tappeto con
scanalature fini **79**

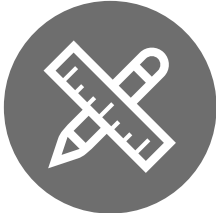

1

PROGETTAZIONE PER AMBIENTI D'INGRESSO

- 5 Progettare e costruire „smart“. Lavorare con il BIM.
- 6 Per una protezione sistematica. Con sicurezza più efficienza.
- 7 Per una protezione sistematica. Con sicurezza più efficienza.
- 8 Il giusto livello di protezione. In ogni ambiente.
- 10 Spessori tappeti · Carichi
- 11 Transitabilità
- 12 Spessori tappeti · Inserti / Ulteriori profili · Ambiti di utilizzo
- 13 I sistemi TOP CLEAN riducono il rumore d'impatto
- 14 Progettazione per tappeti, telai e vasche
- 15 Progettazione per ambienti d'ingresso
- 16 Tolleranza dimensionale / dilatazione termica nel montaggio di tappeti in profilo di alluminio
- 17 Sagome su misura per tappeti con forme particolari
- 18 Produzioni speciali telai e tappeti
- 19 Cura, pulizia, manutenzione di tappeti in profilo di alluminio
- 20 Colori reps · Caratteristiche reps
- 21 Profili i gomma · Profili i spazzola · Inserti a spazzola



PROGETTARE E COSTRUIRE „SMART“. LAVORARE CON IL BIM.



Lavorare in modo digitale, per voi, è business as usual. Anche per noi. Con il BIM – Building Information Modelling – anche noi utilizziamo l'efficiente processo basato su modelli per la progettazione e la realizzazione integrata di progetti. Nel vostro modello digitale tridimensionale potete così integrare direttamente anche i nostri sistemi di tappeti per ingresso Top Clean. A questo proposito i dati digitali sono a vostra disposizione per essere scaricati in qualsiasi momento.

Potete trovare maggiori informazioni sul nostro sito web.

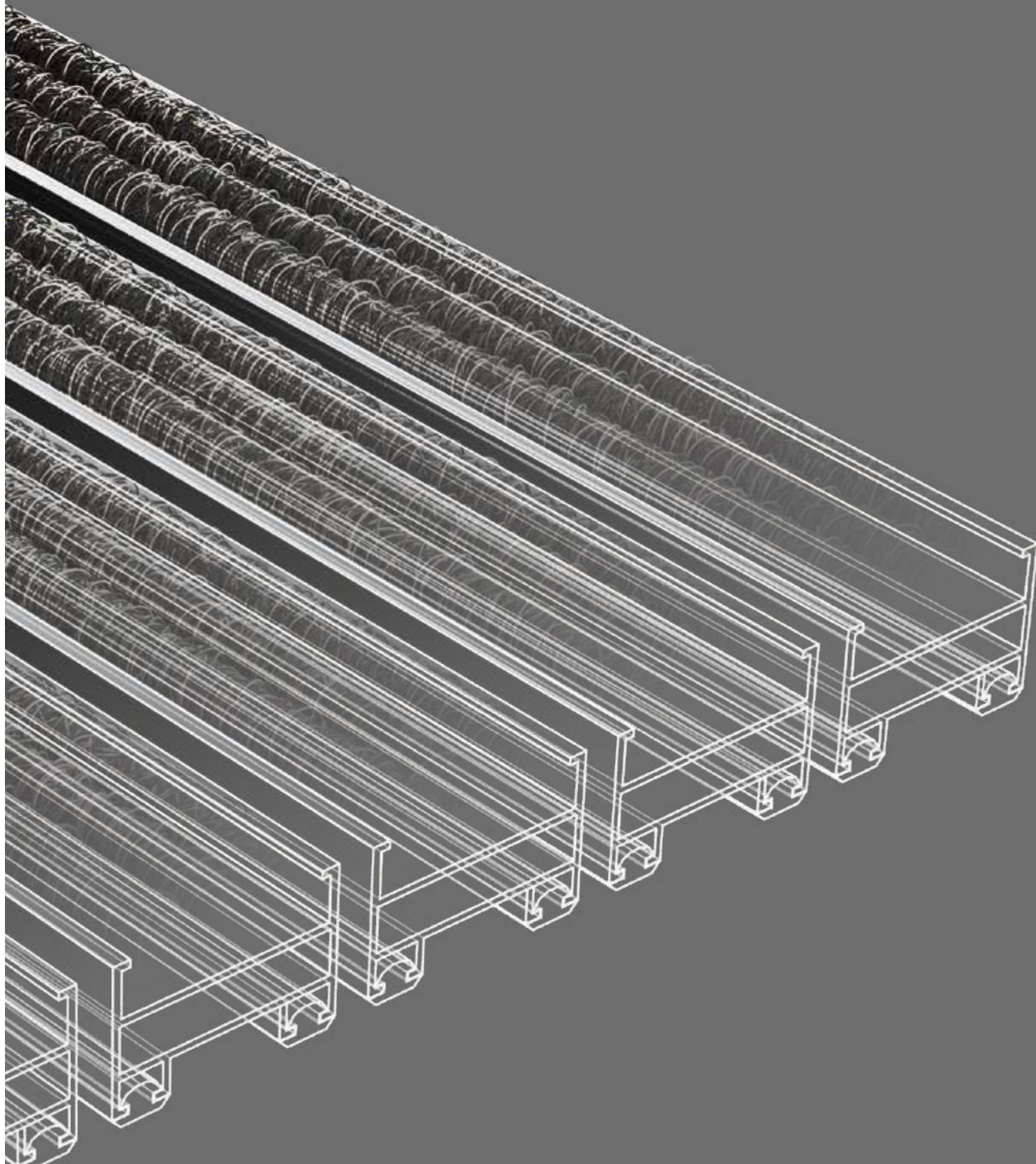

PER UNA PROTEZIONE SISTEMATICA. CON SICUREZZA PIÙ EFFICIENZA.

La nostra soluzione in 3 zone rappresenta una nuova dimensione nella cattura dello sporco. Concepiti come universali, i nostri sistemi di tappeti per ingresso si possono adattare in modo ottimale ai rispettivi requisiti, sia negli ambienti interni che davanti agli edifici o nelle zone intermedie e si possono combinare per creare perfette zone di assorbimento personalizzate.

Passo dopo passo, sistematicamente: i nostri inserti di profilo con diverse combinazioni di materiali fanno in modo che l'umidità e la sporcizia grossolana siano rimosse efficacemente dalle suole delle scarpe e non vengano portate all'interno; questo avviene ancor prima di entrare in un edificio e in particolare negli ambienti d'ingresso molto frequentati.

Operiamo in modo sistematico anche per quanto riguarda la sicurezza. La protezione dall'umidità e dalla sporcizia, infatti, così come la funzione antidrucciolo, riducono notevolmente i rischi di infortuni e garantiscono più sicurezza.

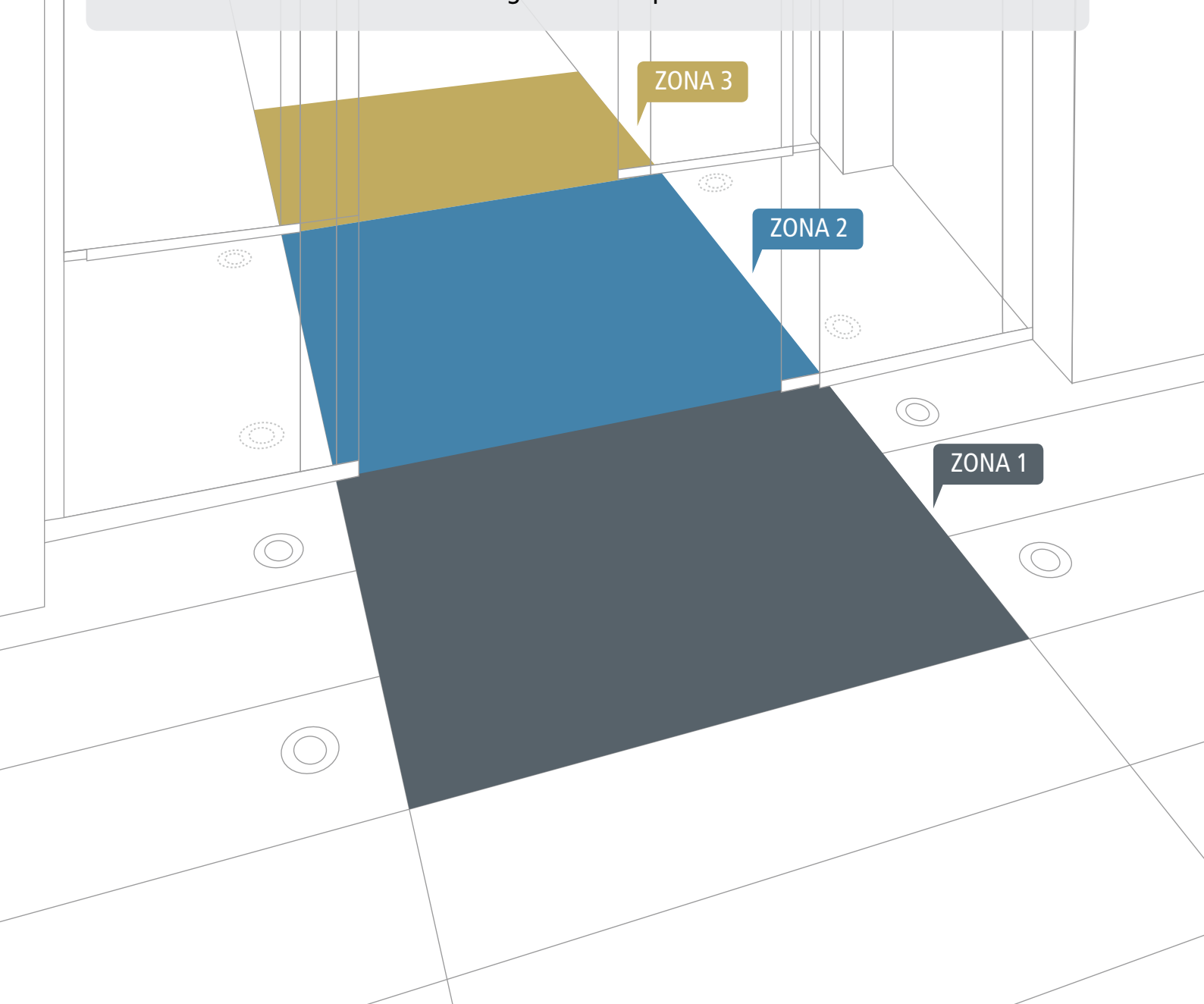

TRE ZONE DI ASSORBIMENTO. IN UN'UNICA SOLUZIONE.

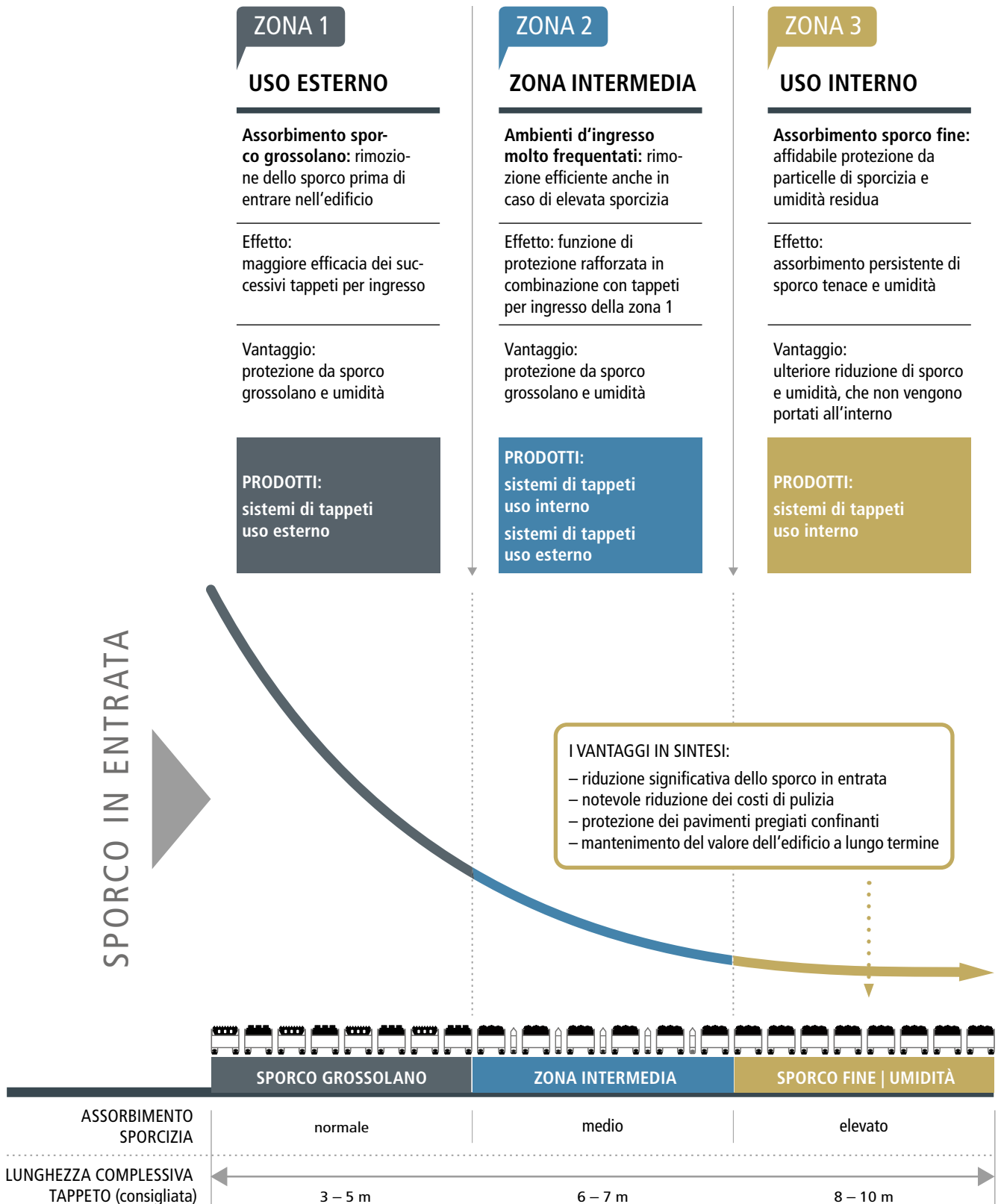

IL GIUSTO LIVELLO DI PROTEZIONE. IN OGNI AMBIENTE.

Un sistema di tappeti per ingresso ha la sua massima efficacia quando il profilo, il materiale e la lunghezza sono combinati in modo tale da soddisfare perfettamente i requisiti. Solo così si riesce a ridurre in modo duraturo la quantità di sporco e umidità. Solo così è possibile ridurre al minimo i rischi di scivolamento, proteggere i pavimenti confinanti, ridurre i costi di pulizia e mantenere il valore dell'immobile. Questo vale non solo per l'ambiente d'ingresso principale, ma anche per molti altri accessi a un edificio, praticamente ovunque sia presente una maggiore quantità di sporcizia.

Per ottenere un'efficacia ottimale in ogni ambiente, sviluppiamo e realizziamo l'adeguata soluzione di sistema "Handmade in Germany": con diversi spessori e vari gradi di robustezza dei materiali e una combinazione di tappeti scelta in modo mirato.

ZONA 1



Profilo in gomma

ZONA 1



Profilo a spazzola

ZONA 1

ZONA 2



Profilo in gomma e inserto a spazzola

ZONA 1

ZONA 3

ZONA 2

ZONA 1



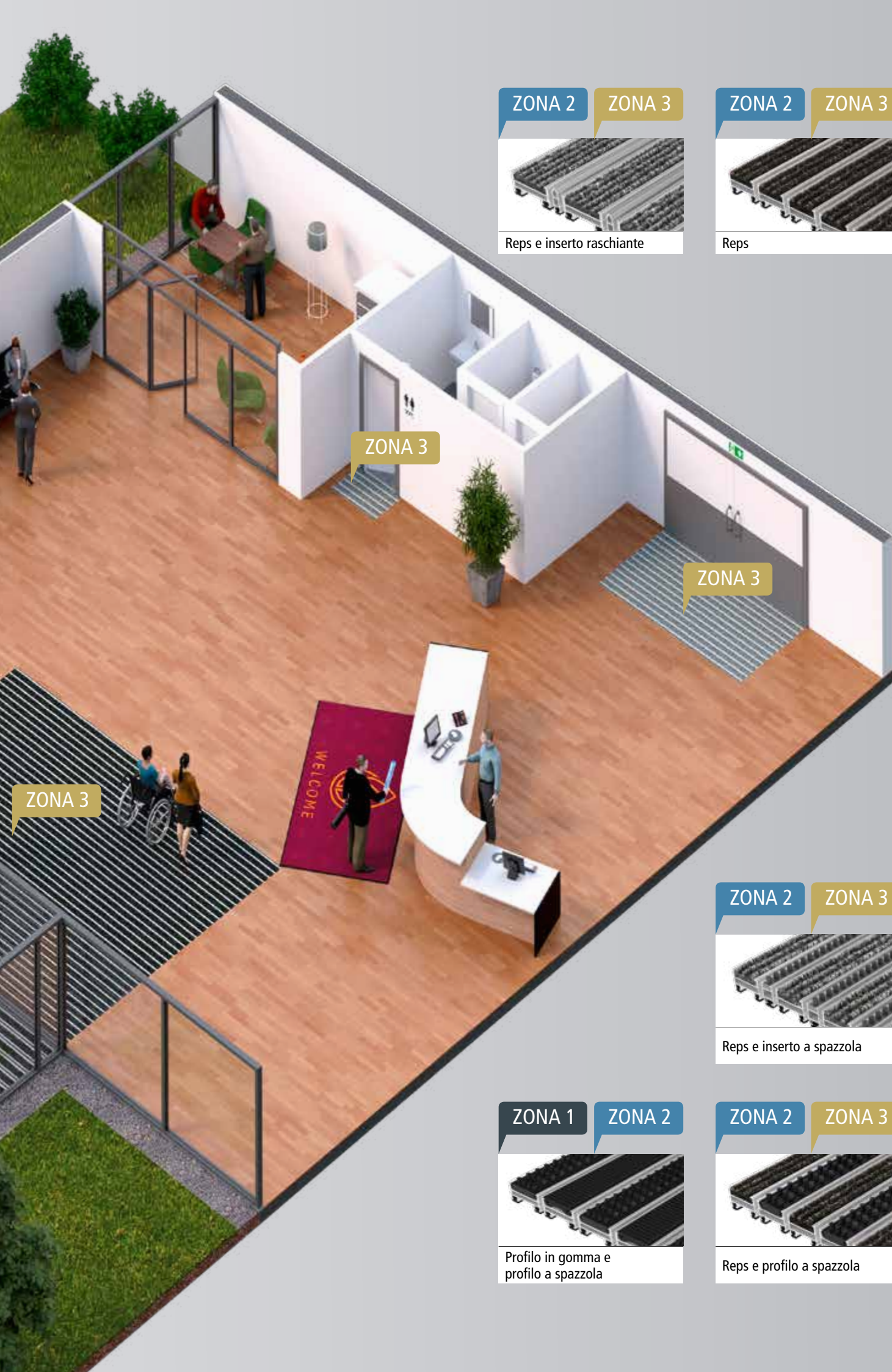

ZONA 2 ZONA 3



Reps e inserto raschiante

ZONA 2 ZONA 3



Reps

ZONA 3

ZONA 3

ZONA 3

ZONA 2 ZONA 3



Reps e inserto a spazzola

ZONA 1 ZONA 2



Profilo in gomma e profilo a spazzola

ZONA 2 ZONA 3



Reps e profilo a spazzola

SPESSORI TAPPETI · CARICHI

Tappeti in profilo di alluminio	 Spessore tappeti	 Passaggio ¹⁾	Carico statico consentito ogni 100 cm ²		 Carico per ruota
			 Tappeto fisso sull'intera superficie	 Tappeto spostabile ²⁾	
Top Clean LIGHT XL 12	ca. 12 mm	normale	7.000 kg	-	225 kg
Top Clean TREND®	ca. 12 mm	normale	6.000 kg	-	200 kg
Top Clean STABIL	ca. 12 mm	intenso	8.000 kg	-	250 kg
Top Clean TREND®	ca. 17 mm	medio	5.000 kg	200 kg	210 kg
Top Clean STABIL	ca. 17 mm	intenso	8.000 kg	250 kg	350 kg
Top Clean TREND®	ca. 22 mm	medio	5.000 kg	300 kg	220 kg
Top Clean TREND® XL	ca. 22 mm	medio	5.000 kg	300 kg	220 kg
Top Clean STABIL	ca. 22 mm	intenso	8.000 kg	550 kg	450 kg
Top Clean STABIL XL	ca. 22 mm	intenso	7.000 kg	550 kg	450 kg
Top Clean OBJEKT	ca. 22 mm	elevato	10.000 kg	600 kg	700 kg
Top Clean TREND®	ca. 27 mm	medio	5.000 kg	500 kg	220 kg
Top Clean STABIL XL	ca. 27 mm	intenso	7.000 kg	550 kg	450 kg
Top Clean HIGH	ca. 42 mm	elevato	6.000 kg	800 kg	650 kg

1) Normale fino a 2.800, intenso oltre 2.800, estremo oltre 5.100 passaggi al giorno

2) Distanza degli inserti max. 300 mm (la resistenza ai carichi delle vasche catturasporco deve essere controllata separatamente).

3) I tappeti con inserti a spazzola o inserti raschianti sono transitabili con veicoli con limitazioni.
Evitare assolutamente di accelerare, frenare e fare manovre!



TRANSITABILITÀ

Tappeti in profilo di alluminio	Se installato sull'intera superficie il tappeto è transitabile con ³⁾ :						
	 sedia a rotelle	 trolley	 carrello della spesa	 rotelle trasporti	 transpallet	 automobile	 carrello elevatore
Top Clean LIGHT XL 12	■	■					
Top Clean TREND®	■	■					
Top Clean STABIL	■	■	■	■			
Top Clean TREND®	■	■	■	■			
Top Clean STABIL	■	■	■	■	■		
Top Clean TREND®	■	■	■	■	■		
Top Clean TREND® XL	■	■	■	■	■		
Top Clean STABIL	■	■	■	■	■	■	
Top Clean STABIL XL	■	■	■	■	■	■	
Top Clean OBJEKT	■	■	■	■	■	■	■
Top Clean TREND®	■	■	■	■	■	■	
Top Clean STABIL XL	■	■	■	■	■	■	
Top Clean HIGH	■	■	■	■	■	■	■

Test di resistenza ai carichi presso il Politecnico (FH) di Bielefeld: I test dinamici di resistenza ai carichi vengono effettuati presso il Politecnico (FH) di Bielefeld, un'istituzione indipendente e attiva a livello europeo. Si simulano passaggi con un transpallet e i nostri tappeti in profilo di alluminio sono sottoposti a diversi livelli di pressione per scoprire a quali carichi sono in grado di resistere. Su richiesta inviamo gli attuali esiti dei test relativi ai prodotti indicati.

Test di resistenza ai carichi presso il laboratorio per costruzioni in acciaio e metalli leggeri del Politecnico di Monaco di Baviera (Hochschule München): Su una macchina che può effettuare test per carichi fino a 100 t con un corpo che esercita pressione di dimensioni di 10 x 10 cm (=100 cm²) è stata verificata la resistenza statica. Il laboratorio è una sede di certificazione, test e controllo in ambito edilizio riconosciuta dall'istituto tedesco per la tecnica edilizia (DIBt). Su richiesta vi inviamo gli attuali esiti dei test relativi ai prodotti indicati.



SPESSORI TAPPETI



INSERTI / ULTERIORI PROFILI

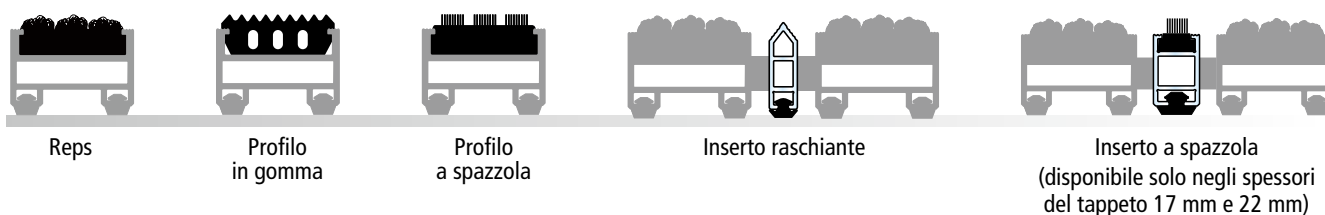

AMBITI DI UTILIZZO

Standard

Utilizzo in ambienti d'ingresso con passaggio normale di persone.



Top Clean TREND®



Top Clean LIGHT XL

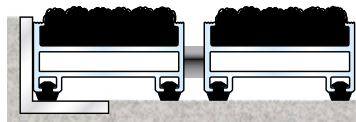

Top Clean TREND® XL

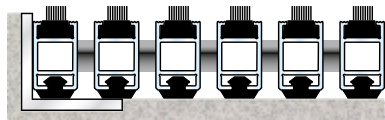

Top Clean BRUSH

Uso intenso

Utilizzo in ambienti d'ingresso con passaggio frequente di persone. Adatto per il passaggio ad es. con il carrello della spesa in supermercati o con trolley in aeroporti.

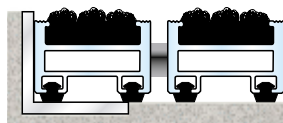

Top Clean STABIL

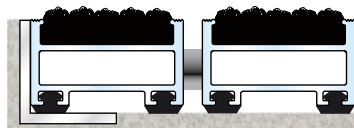

Top Clean STABIL XL

Uso estremo

Utilizzo in ambienti d'ingresso con passaggio molto frequente di persone. Transitabile con carrello della spesa, transpallet e carrello elevatore.



Top Clean OBJEKT

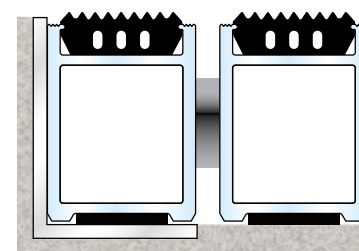

Top Clean HIGH

I SISTEMI TOP CLEAN RIDUCONO IL RUMORE D'IMPATTO

Il minimo contatto di un corpo con il pavimento, provocando vibrazioni, può aumentare notevolmente il livello sonoro. È sufficiente un'interruzione minima dell'isolamento per causare tale rumore. Per fare in modo che il rumore d'impatto possa essere evitato in modo sensibile, tutti i tappeti per ingresso TOP CLEAN sono provvisti interamente di un dispositivo di insonorizzazione altamente efficace. In ogni componente della nostra vasta gamma di sistemi, abbiamo integrato profili in gomma insonorizzanti.

Con l'ulteriore sviluppo sistematico delle nostre linee di prodotti dalle soluzioni ormai affermate, ci troviamo all'avanguardia. La sicura protezione sonora è stata recentemente aggiunta anche negli inserti raschianti della linea TOP CLEAN. **Quindi per tutte le combinazioni con inserti a spazzola, inserti raschianti, reps, profili in gomma e a spazzola, è garantita un'efficace riduzione del rumore d'impatto.** Questo avviene grazie allo strato in gomma insonorizzante inserito nella parte inferiore del profilo. Questa tecnologia, in confronto alle insonorizzazioni in materiale espanso, è particolarmente longeva e si contraddistingue inoltre per la sua elevata sostenibilità ambientale.

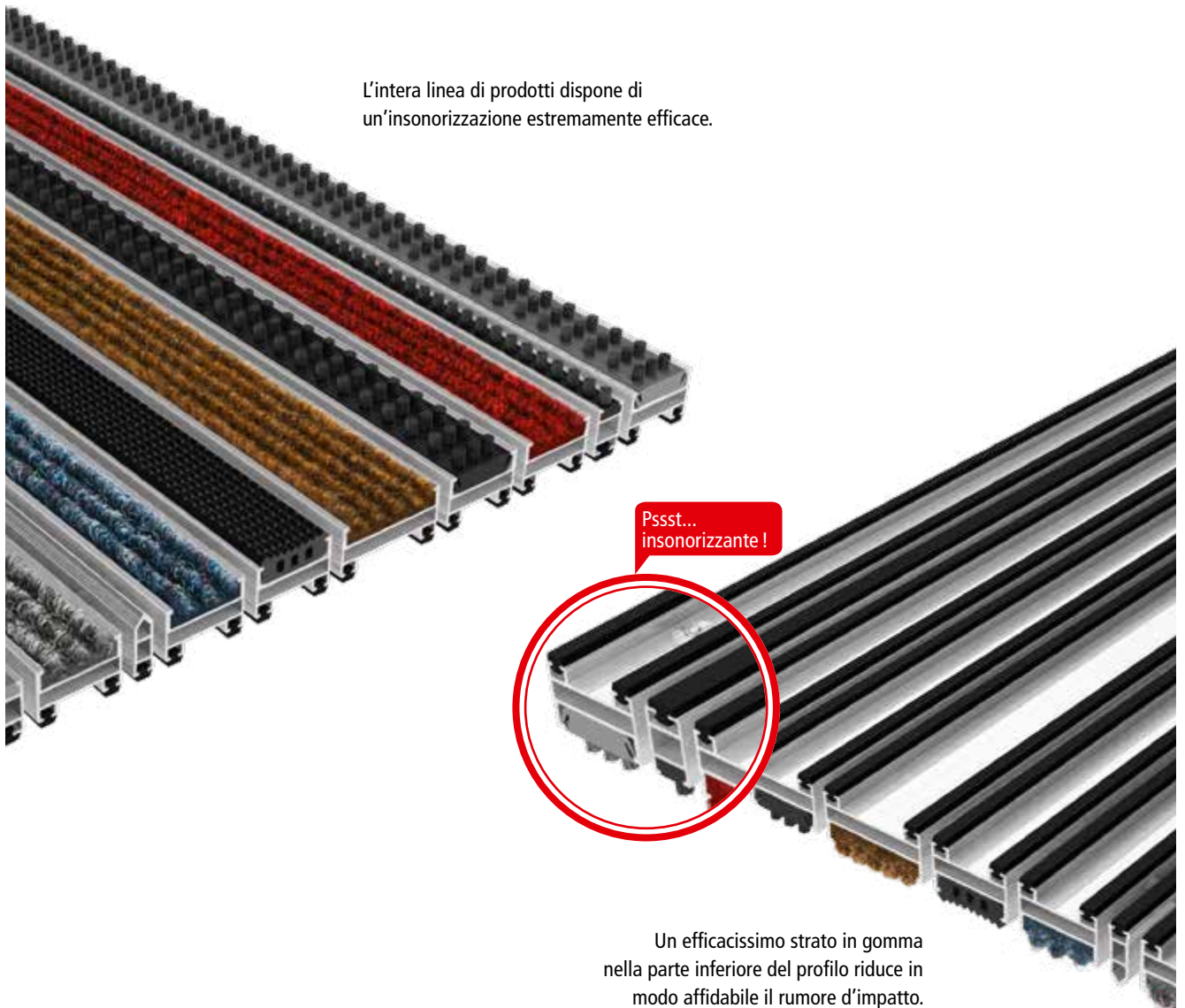

Progettazione per tappeti, telai e vasche

→ Servizio clienti:

un unico partner per tutto...! Mettiamo a disposizione dei nostri clienti un servizio mobile e flessibile di misurazione e montaggio (misurazione digitale). Su richiesta con sovrapprezzo.

→ Uso intenso:

per ambienti d'ingresso a uso intenso (aeroporti, supermercati, centri commerciali, ecc.) consigliamo i nostri tappeti con profili in alluminio Top Clean STABIL, Top Clean OBJEKT e Top Clean HIGH, che soddisfano queste esigenze (uso interno da pagina 30 a 36; uso esterno da pagina 44 a 50).

→ Montaggio ottimale:

il tappeto dovrebbe venire montato sempre in un telaio installato a livello del pavimento. La misurazione e il montaggio del telaio sono descritti a pagina 67.

→ Installazione senza telaio:

il tappeto Top Clean TREND® 12 e 17 mm può essere provvisto di un profilo iniziale, in modo tale che al momento di un successivo montaggio non sono necessari spazi vuoti nel pavimento (pagina 68).

→ Se si ordina un sistema,

cioè un telaio con tappeto o una vasca con tappeto, si prega di fornire la misura esterna del telaio. Da tale misura sottraiamo circa 10 mm per la misura definitiva del tappeto (pagina 16).

→ Telai angolari disponibili:

per un telaio angolare disponibile si prega di fornire la misura interna del telaio. Da tale misura sottraiamo circa 5 mm per la misura definitiva del tappeto (pagina 16).

→ Produzioni speciali:

per le produzioni speciali (pagina 18) consigliamo di utilizzare una sagoma in PVC insensibile agli agenti atmosferici e indeformabile.

→ Importante in caso di ordinazione:

per i tappeti per ingresso Top Clean indicare assolutamente la lunghezza delle aste e la direzione di marcia (pagina 16).

→ Drenaggio:

durante l'installazione dei telai angolari o delle vasche in ambienti esterni occorre assicurarsi che sia presente un sistema di drenaggio per lo scarico dell'acqua (ad es. provvedendo a un'apertura nel massetto sotto il pavimento) o che la vasca sia collegata al sistema di drenaggio.

→ Tappeti divisi in più sezioni:

i tappeti per ingresso con un peso di oltre 50 kg dovrebbero venire divisi possibilmente lungo la direzione di marcia. In caso di una lunghezza di profilo oltre i 300 cm, la divisione deve avvenire lungo le aste, altrimenti i tappeti diventano troppo ingombranti e pesanti per il montaggio e la pulizia.

1. Divisione lungo le aste

Corretta

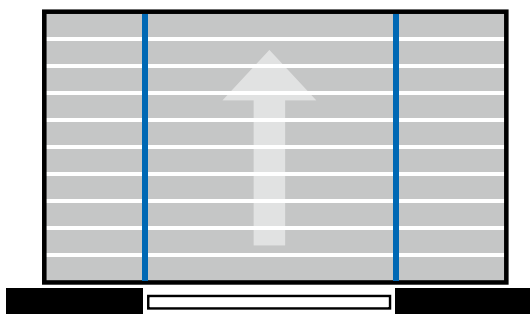

Sbagliata

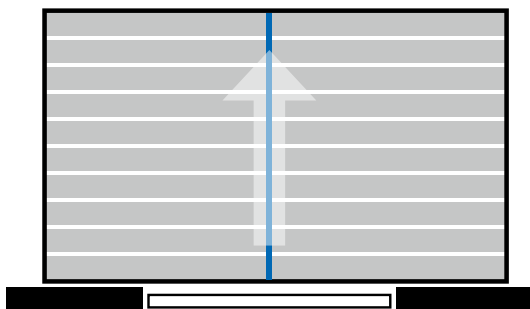

2. Divisione nella direzione di marcia

Corretta

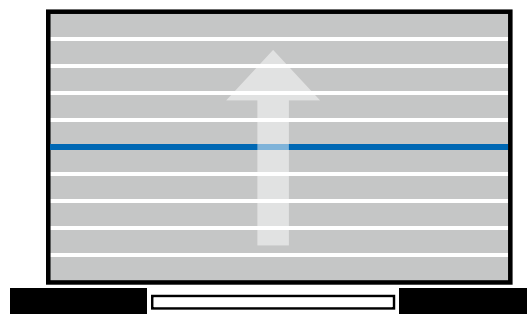

Non consigliato per le bussole di ingresso.
Dopo l'installazione non si vede alcuna divisione.

Le divisioni lungo le aste dovrebbero essere fatte al di fuori dei percorsi principali.

Progettazione per ambienti d'ingresso

Gli elementi di connessione vengono inseriti presso lo stabilimento e non sono forniti sciolti.

Nel caso di tappeti per ingresso composti da più parti, i singoli segmenti vengono connessi tra loro con elementi di fissaggio in acciaio inox. Il principio di connessione, comprensibile chiaramente, consente un facile montaggio e smontaggio dei nostri tappeti per ingresso di alta qualità e impedisce efficacemente l'allontanarsi delle parti del tappeto.

A differenza dei nostri concorrenti sul mercato, in quali in genere forniscono i connettori soltanto sciolti per il montaggio in proprio, gli elementi di connessione vengono montati stabilmente da noi presso lo stabilimento.

Per le divisioni lungo le aste, i connettori vengono inseriti in diversi punti lungo la divisione e durante il montaggio vengono incastrati dall'altra parte, in fori perfettamente corrispondenti. In questo modo si ottiene che tutti i profili di alluminio rimangono ben collegati tra loro e non si possono spostare. Camminando sul tappeto, le divisioni dei profili di alluminio non si avvertono quasi.

Nel caso di divisioni lungo la direzione di marcia i connettori vengono sistemati in modo tale che dall'altra parte si possano incastrare nei caratteristici "piedini" dei nostri profili di alluminio. Inoltre ci sono distanziatori neri che assicurano che tra i profili ci sia la corretta distanza. Le divisioni lungo la direzione di marcia, quando si cammina sul tappeto, sono praticamente invisibili. Grazie al nostro sistema di connessione di alta qualità, anche i tappeti per ingresso di grandi dimensioni sono come un pezzo unico.

Elementi di connessione per tappeti a più sezioni

Connessione lungo le aste



In direzione di marcia

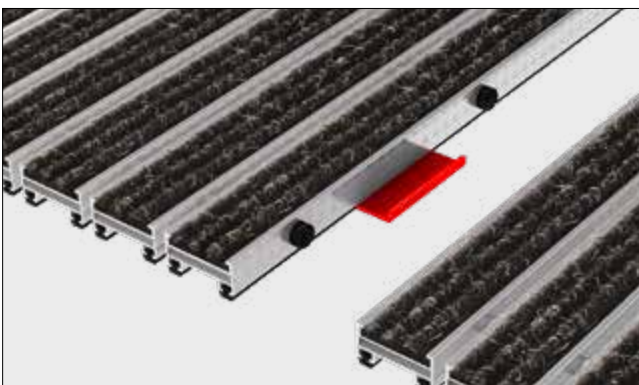

TOLLERANZA DIMENSIONALE / DILATAZIONE TERMICA NEL MONTAGGIO DI TAPPETI IN PROFILO DI ALLUMINIO

La tolleranza dimensionale standard per i nostri tappeti per ingresso è compresa tra 2,0 e 2,5 mm su tutti i lati. Per questo tra la misura interna del telaio e la misura definitiva del tappeto sia nella lunghezza delle aste sia nella direzione di marcia si sottraggono circa 4 - 5 mm.

I profili in alluminio possono dilatarsi a causa del calore e quindi nel caso di tappeti di grandi dimensioni questo valore può essere decisamente insufficiente. Se la tolleranza dimensionale nella lunghezza delle aste non è sufficiente, il tappeto esposto a forte luce solare non può dilatarsi sufficientemente e in questo modo può rimanere bloccato nel telaio, arrivando anche a sollevarsi dove ci sono divisioni.

Nel caso di tappeti di grandi dimensioni occorre quindi tenere conto della tolleranza dimensionale per la lunghezza delle aste in base alla seguente tabella:

Lunghezza aste (Larghezza totale, anche per tappeti divisi)	Tolleranza dimensionale nella lunghezza aste (in direzione di marcia rimane fissa 4 - 5 mm)
fino a 6 m	4 mm – 5 mm
6 m – 10 m	6 mm – 7 mm
oltre 10 m	8 mm – 10 mm

Se si ordina un sistema di tappeto per ingresso (costituito da telaio e tappeto), per il quale si forniscono solo le misure esterne del telaio, la sottrazione per la tolleranza dimensionale viene eseguita da noi sulla base della tabella di cui sopra. Si considera anche lo spessore del telaio.

Esempio: sistema di tappeto con 8 m di misura esterna del telaio nella lunghezza aste

Misura esterna telaio MET: 8 m	8.000 mm
si detrae lo spessore del telaio 2 x 3 mm → MIT	- 6 mm
si detrae la tolleranza dimensionale 6 – 7 mm → MTD	- 7 mm
risultato lunghezza delle aste del tappeto	7.987 mm

Attenzione: per le ordinazioni con misure prestabilite (dimensioni del tappeto completo) il committente è responsabile per una sufficiente tolleranza dimensionale in vista dell'installazione.

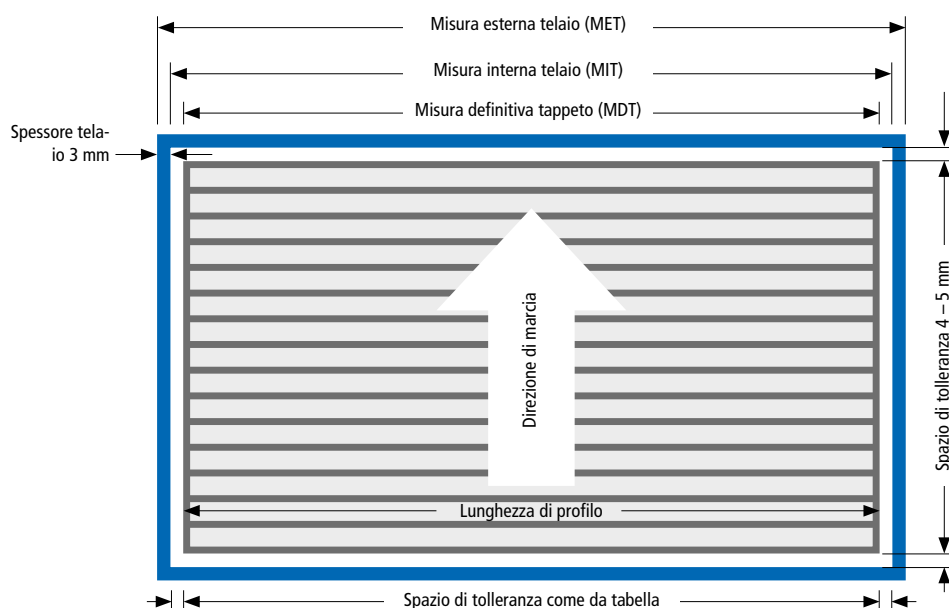

SAGOME SU MISURA PER TAPPETI CON FORME PARTICOLARI

Per poter realizzare per i clienti produzioni speciali con cavità, lati obliqui e curvature su misura, in certi casi è necessario l'utilizzo di sagome. Per realizzarle in modo che non si deformino sono ideali i fogli di PVC rigido. Questo materiale resistente alle intemperie è molto stabile nella forma e crea le condizioni perché si possa ottenere un tappeto ad hoc. Attenzione: le sagome devono essere arrotolate per la spedizione e non piegate!

Saremo inoltre lieti di realizzare per voi le sagome, prendendo le misure in loco. Il nostro servizio mobile è a disposizione in tutto il territorio federale.

Suggerimenti per la realizzazione di sagome perfette:

- Realizzare sagome in un materiale stabile nella forma. Ideale a questo scopo è il foglio di PVC rigido.
- I bordi di taglio devono essere delineati con precisione.
- Non aggiungere alcuna indicazione di misure sulla sagoma.
- Sagome risultanti eventualmente troppo piccole si possono successivamente prolungare con altre parti tagliate. Fissarle semplicemente con nastro adesivo.

Si prega di annotare sulla sagoma quanto segue:

Molto importante è evidenziare il lato superiore e indicare la direzione di marcia, l'andamento delle aste e la misura. Per tappeti divisi in più parti occorre anche segnare dove avviene la divisione.

- 1) Segnalare la parte superiore con "sopra"
- 2) Indicare la direzione di marcia con una freccia
- 3) Tracciare l'andamento aste
- 4) Indicare le misure come segue:

Misura esterna telaio	=	MET
Misura interna telaio	=	MIT
Misura definitiva tappeto	=	MDT
- 5) Evidenziare la divisione di tappeti in più parti – lì non incollare insieme.

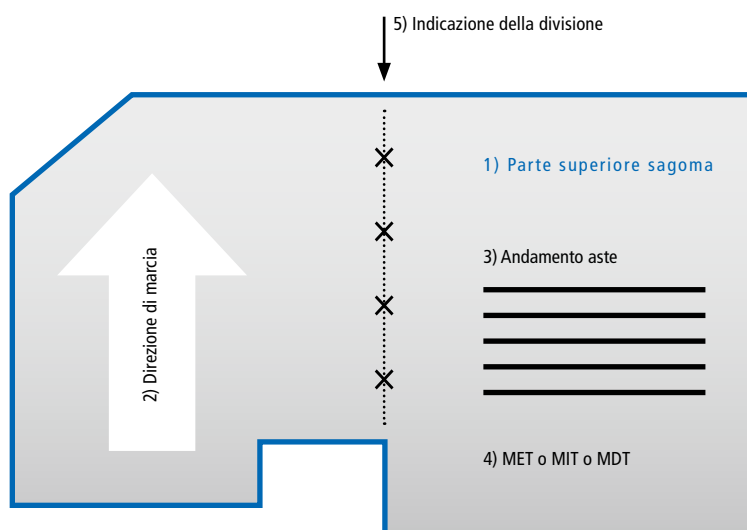

PRODUZIONI SPECIALI TELAI E TAPPETI

Calcolo prezzi dei tappeti per ingresso circolari con divisioni

Prezzo base: per quanto riguarda i tappeti per ingresso circolari, il calcolo del prezzo dipende dal tipo di divisione. Si calcola la superficie (area) e il corrispondente arco di circonferenza. Questi due valori determinano il prezzo base per le tre diverse varianti di divisione.

Per le produzioni speciali vi proponiamo con piacere un'offerta dettagliata con schizzo e vi consigliamo il nostro servizio di misurazione e montaggio (misurazione digitale).

Tipo 1: Divisione a +	Tipo 2: Divisione a Y	Tipo 3: Divisione a X	Tipo 4: Divisione in 6 parti
Sovrapprezzo solo per la curvatura (evidenziata in rosso)	Sovrapprezzo per la curvatura e per quattro tagli obliqui (evidenziati in rosso)	Sovrapprezzo per la curvatura e per otto tagli obliqui (evidenziati in rosso)	Sovrapprezzo per lato curvo e cavità (evidenziato in rosso)

Il sovrapprezzo viene sommato al prezzo base.

Calcolo prezzi per produzioni speciali con cavità, tagli obliqui o curvature

Le linee rosse nelle immagini sottostanti corrispondono al sovrapprezzo per il taglio dei tappeti o telai. Ciò significa che si calcola sempre la superficie effettiva, cui si somma poi il prezzo per il taglio da eseguire a, b oppure c. È possibile che per un tappeto o un telaio si debbano considerare tutte e tre le varianti una o più volte, a seconda della forma e dell'aspetto del tappeto o telaio. Per le produzioni speciali vi proponiamo con piacere un'offerta dettagliata con schizzo e vi consigliamo il nostro servizio di misurazione e montaggio (misurazione digitale).

a) Cavità	b) Lati obliqui	c) Curvature
Sovrapprezzo solo per le cavità (evidenziate in rosso)	Sovrapprezzo solo per i lati obliqui (evidenziati in rosso)	Sovrapprezzo solo per le curvature (evidenziate in rosso)

Il sovrapprezzo viene sommato al prezzo base.

CURA, PULIZIA, MANUTENZIONE DI TAPPETI IN PROFILO DI ALLUMINIO



L'efficacia pulente e la lunga durata sono le caratteristiche fondamentali dei tappeti. La frequenza di cura dipende dall'usura e dal grado di sporcizia del tappeto per ingresso. Per poter godere a lungo dei tappeti vi preghiamo di osservare le seguenti indicazioni per il montaggio e la cura.

Per una lunga durata dei tappeti vi consigliamo:

- ▶ **Pulizia regolare:** passate regolarmente l'aspirapolvere sul tappeto per ingresso in profilo di alluminio. L'aspirapolvere deve essere impostato a una potenza elevata.
 - ▶ **Pulizia in caso di forte sporcizia:** in caso di forte sporcizia arrotolate il tappeto dopo aver passato l'aspirapolvere e rimuovete lo sporco che si è accumulato nel telaio.
 - ▶ **Pulizia in caso di estrema sporcizia:** i tappeti estremamente sporchi possono essere puliti senza problemi con un'idropulitrice ad alta pressione. Mettete il tappeto in posizione verticale dopo averlo pulito, in modo che possa asciugare velocemente. Ad asciugatura avvenuta ricollocate il tappeto nel suo telaio. Il tappeto è subito pronto per essere nuovamente utilizzato.
 - ▶ **Ricambio di singole strisce di reps:** abbiamo sviluppato un sistema con il quale potete provvedere voi stessi al ricambio di strisce di reps molto sporche o danneggiate. La struttura dei profili in alluminio rimane, mentre le nuove strisce di reps vengono provviste
- di un nastro biadesivo sul retro e incollate. Il ricambio può essere eseguito dal cliente stesso o avvenire presso il nostro stabilimento. Prezzo delle strisce di reps su richiesta.
 - ▶ **Modifiche dei tappeti presso il nostro stabilimento:** i sistemi di tappeti vengono puliti da noi in azienda e le aste difettose vengono sostituite in modo professionale. Le strisce di reps mancanti vengono inserite. C'è la possibilità di far prelevare i tappeti da uno speditore, ma per far questo devono essere rimossi dall'incasso e confezionati prima di essere consegnati. Prezzo su richiesta.
 - ▶ **Pulizia professionale in loco:** i sistemi di tappeti vengono estratti dal loro incasso dai nostri dipendenti, l'incasso viene ripulito e il tappeto viene sottoposto a una pulizia professionale con una macchina pulitrice. Infine il tappeto viene ricollocato nell'incasso pulito. Per gli ingressi molto frequentati consigliamo questo procedimento a intervalli regolari (primavera / autunno). In questo modo i tappeti per ingresso durano più a lungo. Prezzo su richiesta.

Ricambio delle strisce di reps

Forte sporcizia e oggetti come mozziconi di sigaretta e gomma da masticare, ma anche macchie di olio, possono compromettere fortemente l'efficacia pulente dei tappeti per ingresso. Per questo abbiamo sviluppato un sistema per il ricambio delle strisce di reps molto sporche. Si

staccano le vecchie strisce di reps dal profilo di alluminio e si rimuovono i residui e lo sporco che si sono accumulati nella struttura sottostante. Le nuove strisce di reps vengono provviste di un nastro biadesivo sul retro e incollate.



Con un comune cacciavite staccare l'inizio della striscia di reps dal profilo di alluminio e rimuoverla.



Importante: asportare sporcizia, reps e resti di colla dal profilo di alluminio (per es. con uno scalpello da legno).



Incollare con nastro biadesivo le nuove strisce di reps nel profilo di alluminio ed eventualmente batterci sopra con un martello di gomma.



COLORI REPS























1) per 12 mm tappeti con struttura a coste fine

2) su richiesta disponibile anche in tessuto non tessuto agugliato (100% poliammide)

Per motivi tecnici i colori di stampa possono differire dai colori reali.

CARATTERISTICHE REPS

 Spessore fino a 11 mm	 Campo di impiego (DIN 66095): estremo	 Caratteristiche antiscivolo R11 DIN 51130
 Peso totale: fino a 3.000 g/m²	 Arrotolabile	 Bassa emissione inquinanti RAL-UZ 128
 Composizione: 100% Polipropilene	 Lascia passare il calore	 Antistatico < 2 kV
 Fabbricazione: annodato	 Insonorizzante	 Alla luce ISO 105 B02: bene 6
 Peso fibre: fino a 1'700 g/m²	 Certificazione fuoco DIN EN 13501-1 (su richiesta)	 All'attrito ISO 105 X12: bene 4
 Dorso: SBR-impregnato con Latex	 Adatto a sedie con rotelle	 All'acqua ISO 105 E01: bene 5
 Ideale per grandi superfici	 Resistenza alle rotelle DIN 54324	

Con riserva di cambiamenti tecnici ed errori.

PROFILI I GOMMA



210
Nero
Resistente al fuoco:
Spessore 12 e 17 mm = Bfl-s1 (DIN EN 13501-1)
Spessore 22 e 27 mm = Cfl-s1 (DIN EN 13501-1)

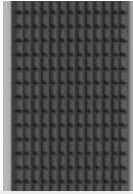

210
Nero
Resistente al fuoco:
Spessore 22 e 27 mm = Cfl-s1 (DIN EN 13501-1)

PROFILI A SPAZZOLA



310
4 serie di spazzole
Nero, 22 e 27 mm
Proprietà antisdrucchiolo
R13 ai sensi della
norma DIN 51130.
(Bfl-s1 su richiesta)



320
3 serie di spazzole
Grigio, 22 e 27 mm
Proprietà antisdrucchiolo
R13 ai sensi della
norma DIN 51130.

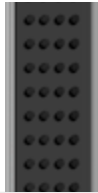

310
4 serie di spazzole
Nero, 12 e 17 mm
Proprietà antisdrucchiolo
R13 ai sensi della
norma DIN 51130.
(Bfl-s1 su richiesta)



320
4 serie di spazzole
Grigio, 12 e 17 mm
Proprietà antisdrucchiolo
R13 ai sensi della
norma DIN 51130.



310
profilo a spazzola XL
4 serie, Nero,
22 e 27 mm
Proprietà antisdrucchiolo
R13 ai sensi della
norma DIN 51130.

INSERTI A SPAZZOLA



410
Nero
(Bfl-s1 auf Anfrage)



420
Grigio



430
Blu

Per motivi tecnici i colori di stampa possono differire dai colori reali.







2

SISTEMI DI TAPPETI USO INTERNO

FREQUENTAZIONE NORMALE

- 24 Top Clean TREND® XL GREEN MOTION con reps ecologico
- 25 Top Clean LIGHT XL 12 con reps
- 26 Top Clean TREND® per uso normale
- 28 Top Clean TREND® XL per grandi superfici

FREQUENTAZIONE INTENSA, USO ESTREMO E FORTE CARICO

- 30 Top Clean STABIL per uso intenso
- 32 Top Clean STABIL XL per grandi superfici
- 34 Top Clean OBJEKT per carichi estremi
- 36 Top Clean HIGH per uso estremo e forte carico

TOP CLEAN TREND® XL GREEN MOTION CON REPS ECOLOGICO



www.blauer-engel.de/uz128

- a basse emissioni e inodore
- basso contenuto di sostanze nocive
- nell'ambiente abitativo innocuo per la salute

Nel mondo dei prodotti Top Clean la sostenibilità ha un significato essenziale. La novità "GREEN MOTION" lo dimostra con il suo contributo alla difesa dell'ambiente. Tutte le componenti sono riciclabili al 100%. Il tappeto è completamente esente da PVC. Il ritiro per il riciclaggio all'interno del ciclo produttivo è gratuito. Il profilo anodizzato in modo naturale con reps è molto resistente alla corrosione. Insonorizzante, indeformabile, arrotolabile e facile da pulire. Produzione in qualsiasi dimensione di larghezza e profondità. Confezioni speciali con sovrapprezzo.

Profilo in alluminio	Profilo in alluminio stabile (lega EN AW 6060, spessore fino a 1,5 mm) anodizzato naturale E6/EV 1 , per superfici ampie. Eccellente resistenza alla corrosione. Interamente riciclabile.
Parte superiore	Reps ecologico: polipropilene puro, senza latex, ignifugo e resistente. Resistente ai raggi UV. Proprietà antisdrucchiolo R11 ai sensi della norma DIN 51130 , resistente al fuoco Cfl-s1 ai sensi della norma DIN EN 13501-1 . Interamente riciclabile.
Parte inferiore	L'affermata insonorizzazione con profilo in gomma esente da PVC consente un passaggio silenzioso sul tappeto. Interamente riciclabile.
Congiunzione	Cavo in acciaio V2A Ø 3 mm inossidabile. Interamente riciclabile.
Chiusura	Raccordo speciale in alluminio con vite in acciaio (inossidabile). Interamente riciclabile.
Distanza profilo	5 mm. Distanziali flessibili in gomma. Interamente riciclabile.

Colori standard







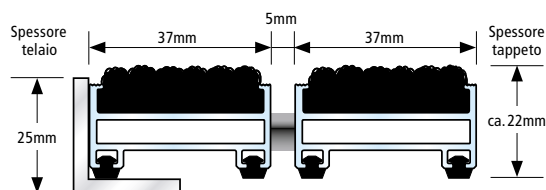

140
Reps ecologico
Antracite

Per motivi tecnici i colori di stampa possono differire dai colori reali.

Top Clean TREND® XL GREEN MOTION con reps ecologico



-  Uso interno
Uso esterno coperto
-  Adatto ai disabili
-  Riciclabile
-  Anodizzato naturalmente
-  Inossidabile
-  Senza PVC



Tutti i profili con insonorizzazione altamente efficace!



TOP CLEAN LIGHT CON REPS

Lo spessore di soli 10 mm corrisponde all'incirca allo spessore delle mattonelle. Per questo motivo è ideale per posa libera. Non è necessario un telaio. Concepito per interni e ambienti d'ingresso coperti a frequentazione normale. Robusto reps con elevato effetto pulente. Insonorizzante, indeformabile, arrotolabile e facile da pulire. Prodotto esclusivamente in forma rettangolare, non disponibile in forme speciali.

Profilo in alluminio	Profilo in alluminio stabile (lega EN AW 6060) per superfici ampie.
Parte superiore	Reps: robusto polipropilene, resistente ai raggi UV, proprietà antisdrucchiolo R11 ai sensi della norma DIN 51130 , resistente al fuoco Cfl-s1 ai sensi della norma DIN EN 13501-1 .
Parte inferiore	I profili in gomma insonorizzanti consentono un transito molto silenzioso.
Congiunzione	Flessibile profilo di congiunzione perforato
Colori profilo di compensazione	Nero o Grigio.
Distanza profilo	5 mm.
Dimensioni	Se installato in un telaio, qualora necessario, si può ottenere la direzione di marcia con un profilo di compensazione. In caso di posa libera la direzione di marcia è una misura approssimativa (di poco inferiore o superiore).
Colori profili in alluminio	Naturale. Con sovrapprezzo profilo in alluminio rivestito in polvere da cartella RAL.

Colori standard · altri colori a pagina 20

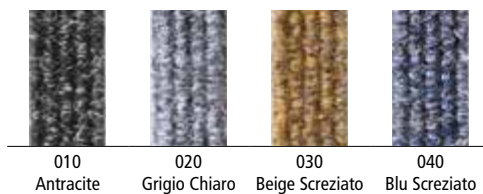

Per motivi tecnici i colori di stampa possono differire dai colori reali.

Top Clean TREND LIGHT con reps

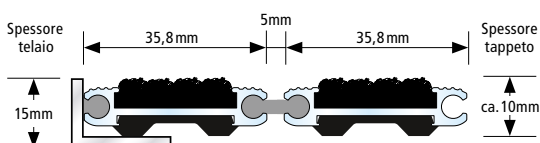

-  Uso interno
Uso esterno coperto
-  Riciclabile
-  Inossidabile



Tutti i profili con insonorizzazione altamente efficace!



TOP CLEAN TREND® PER USO NORMALE

Il reps è molto resistente e longevo e assorbe efficacemente l'umidità. Le combinazioni con inserti e profili a spazzola favoriscono in modo particolare la protezione dei pavimenti pregiati. Con una fortissima azione pulente, sabbia e pietre vengono spazzolate via dalle suole delle scarpe e depositate nel telaio del tappeto. Gli inserti raschianti inseriti tra i profili ne aumentano ulteriormente l'efficacia pulente. Insonorizzante, indeformabile, arrotolabile e facile da pulire. Produzione in qualsiasi dimensione di larghezza e profondità. Confezioni speciali con sovrapprezzo.

Profilo in alluminio	Profilo in alluminio stabile (lega EN AW 6060, spessore fino a 1,5 mm) per superfici ampie.
Parte superiore / Combinazioni	Sono disponibili diverse varianti che possono anche essere combinate tra loro. <ul style="list-style-type: none"> • Reps: robusto polipropilene, resistente ai raggi UV, proprietà antisdrucchiolo R11 ai sensi della norma DIN 51130. • Raschianti in profilo di alluminio stabile. • Inserti a spazzola in robusto poliammide 6. • Profilo a spazzola in robusto poliammide 6, proprietà antisdrucchiolo R13 ai sensi della norma DIN 51130.
Parte inferiore	I profili in gomma insonorizzanti consentono un transito silenzioso.
Congiunzione	Cavo in acciaio inossidabile V2A Ø 2 mm per uno spessore di 10 e 17 mm, cavo di acciaio zincato rivestito in plastica per uno spessore di 22 e 27 mm.
Chiusura	Raccordo speciale in alluminio con vite in acciaio (inossidabile).
Distanza profilo	5 mm. Distanza profilo anche in 3 mm per sistemi di porte automatiche ai sensi della norma DIN 18650 . Distanziali flessibili in gomma.
Colori profili in alluminio	Naturale. Con sovrapprezzo profilo in alluminio rivestito in polvere da cartella RAL.

Colori standard · altri colori a pagina 20

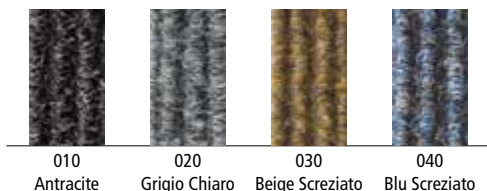

Profili a spazzola

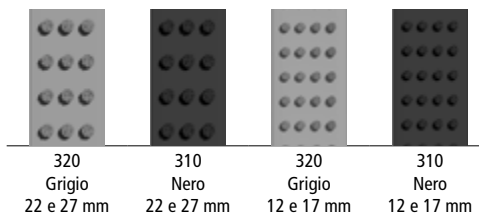

Inserti a spazzola

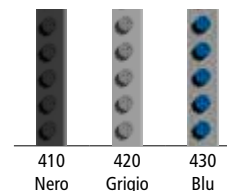

Per motivi tecnici i colori di stampa possono differire dai colori reali.

TOP CLEAN TREND® POSSIBILI COMBINAZIONI

Top Clean TREND® con reps

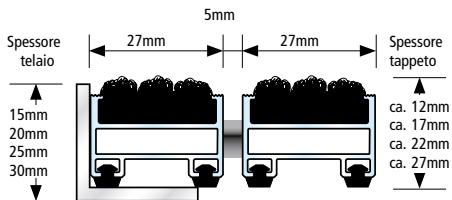

- Uso interno
Uso esterno coperto
- Adatto ai disabili
- Riciclabile
- Inossidabile



Top Clean TREND® con reps e inserto raschiante

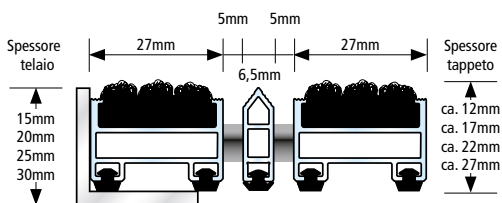

- Uso interno
Uso esterno coperto
- Adatto ai disabili
- Riciclabile
- Inossidabile



Top Clean TREND® con reps e inserto a spazzola

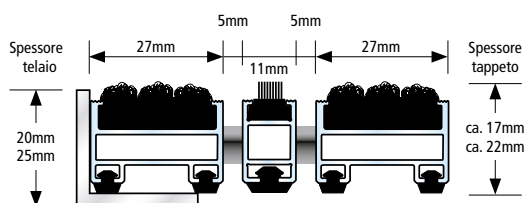

- Uso interno
Uso esterno coperto
- Adatto ai disabili
- Riciclabile
- Inossidabile

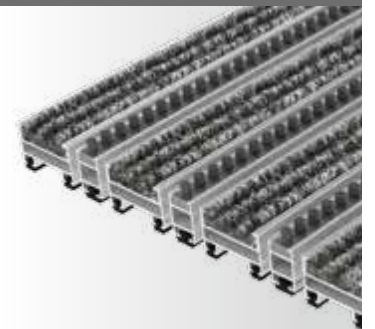

Top Clean TREND® con reps e profilo a spazzola

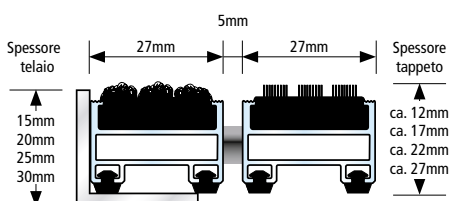

- Uso interno
Uso esterno coperto
- Riciclabile
- Inossidabile



Tutti i profili con insonorizzazione altamente efficace!



TOP CLEAN TREND® XL PER GRANDI SUPERFICI

Ulteriore e coerente sviluppo della linea Top Clean TREND® con profili di alluminio più spessi. Adatto per ingressi ampi e architettonicamente ambiziosi. Gli inserti in reps larghi 37 mm e i profili a spazzola consentono una cattura ottimale dello sporco e una gradevole percorribilità del tappeto. Combinabile individualmente con inserti raschianti e a spazzola per una pulizia intensa. Insonorizzante, indeformabile, arrotolabile e facile da pulire. Produzione in qualsiasi dimensione di larghezza e profondità. Confezioni speciali con sovrapprezzo.

Profilo in alluminio	Profilo in alluminio stabile (lega EN AW 6060, spessore fino a 1,5 mm) per superfici ampie.
Parte superiore / Combinazioni	Sono disponibili diverse varianti che si possono anche combinare tra loro: Reps: robusto polipropilene resistente ai raggi UV, proprietà antisdrucchiolo R11 ai sensi della norma DIN 51130 . <ul style="list-style-type: none"> • Raschianti in profilo di alluminio stabile. • Inserti a spazzola in robusto poliammide 6. • Profilo a spazzola in robusto poliammide 6, proprietà antisdrucchiolo R13 ai sensi della norma DIN 51130.
Parte inferiore	I profili in gomma insonorizzanti consentono un transito silenzioso.
Congiunzione	Cavo di zinco plastificato.
Chiusura	Raccordo speciale in alluminio con vite in acciaio (inossidabile).
Distanza profilo	5 mm. Distanziali flessibili in gomma.
Colori profili in alluminio	Naturale. Con sovrapprezzo profilo in alluminio rivestito in polvere da cartella RAL.

Colori standard · altri colori a pagina 20

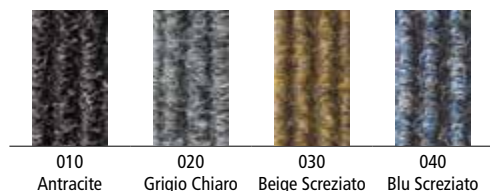

010 Antracite 020 Grigio Chiaro 030 Beige Screziato 040 Blu Screziato

Profilo a spazzola

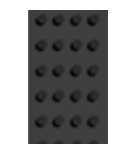

310 Nero

Inserti a spazzola

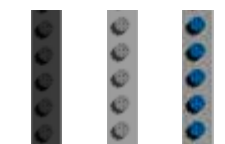





410 Nero 420 Grigio 430 Blu

Per motivi tecnici i colori di stampa possono differire dai colori reali.

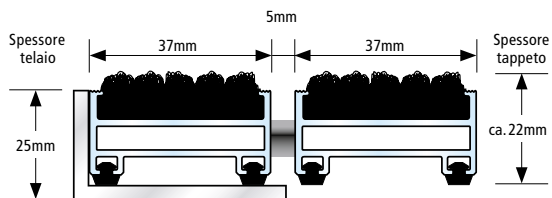
TOP CLEAN TREND® XL POSSIBILI COMBINAZIONI

Top Clean TREND® XL con reps







-  Uso interno
Uso esterno coperto
-  Adatto ai disabili
-  Riciclabile
-  Inossidabile

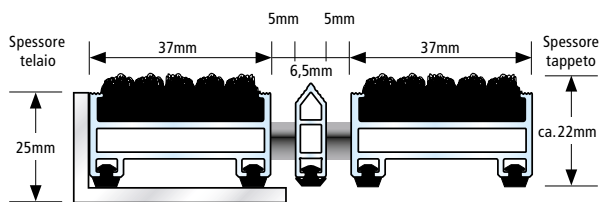

Top Clean TREND® XL con reps e inserto raschiante







-  Uso interno
Uso esterno coperto
-  Adatto ai disabili
-  Riciclabile
-  Inossidabile

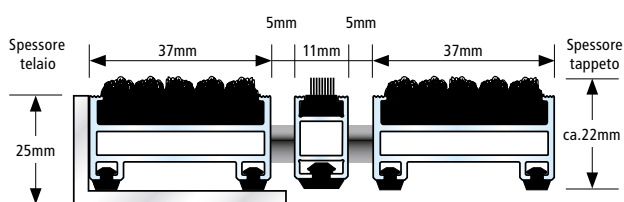

Top Clean TREND® XL con reps e inserto a spazzola



-  Uso interno
Uso esterno coperto
-  Adatto ai disabili
-  Riciclabile
-  Inossidabile



Top Clean TREND® XL con reps e profilo a spazzola

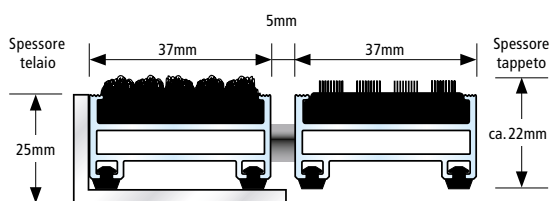

-  Uso interno
Uso esterno coperto
-  Riciclabile
-  Inossidabile



Tutti i profili con insonorizzazione altamente efficace!



TOP CLEAN STABIL PER USO INTENSO

Questo sistema di pulizia ricco di varianti è la linea robusta dei tappeti Top Clean TREND®. Ideale per ambienti d'ingresso a uso intenso e molto frequentati. Transitabile con transpallet e carrello di trasporto. Soluzioni d'impiego individuali e altamente efficienti grazie a combinazioni di inserti in reps con profili a spazzola e inserti raschianti. Anche negli spessori 12 mm. Insonorizzante, indeformabile, arrotolabile e facile da pulire. Produzione in qualsiasi dimensione di larghezza e profondità. Confezioni speciali con sovrapprezzo.

Profilo in alluminio	Profilo in alluminio stabile (lega EN AW 6060-6063, spessore fino a 2,5 mm) per installazione fissa e posa libera (la struttura sottostante deve essere predisposta dal cantiere, massima portata 300 mm).
Parte superiore / Combinazioni	Sono disponibili diverse varianti che si possono anche combinare tra loro: <ul style="list-style-type: none"> • Robusto polipropilene, resistente ai raggi UV, proprietà antisdrucciolo R11 ai sensi della norma DIN 51130. • Profilo in gomma antisdrucciolo (EPDM), con scanalature longitudinali e trasversali, robusto e resistente ai raggi UV ai sensi della norma DIN 7863, resistente al fuoco Cfl-s1/ Bfl-s1 ai sensi della norma DIN EN 13501-1. • Raschianti in profilo di alluminio stabile. • Profilo a spazzola in robusto poliammide 6, proprietà antisdrucciolo R13 ai sensi della norma DIN 51130.
Parte inferiore	I profili in gomma insonorizzanti consentono un transito silenzioso.
Congiunzione	Cavo in acciaio inossidabile V2A Ø 2 mm per uno spessore di 12 e 17 mm, cavo di acciaio inossidabile V2A Ø 3 mm per uno spessore di 22 mm.
Chiusura	Raccordo speciale in alluminio con vite in acciaio (inossidabile).
Distanza profilo	5 mm. Distanza profilo anche in 3 mm per sistemi di porte automatiche ai sensi della norma DIN 18650 . Distanziali flessibili in gomma.
Colori profili in alluminio	Naturale. Con sovrapprezzo profilo in alluminio rivestito in polvere da cartella RAL.

Colori standard · altri colori a pagina 20

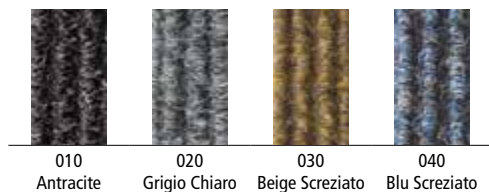

Profili a spazzola

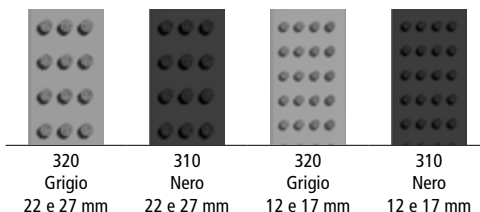

Profilo in gomma





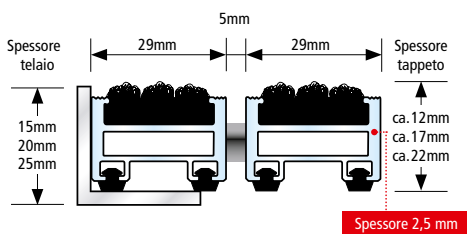

Per motivi tecnici i colori di stampa possono differire dai colori reali.

TOP CLEAN STABIL POSSIBILI COMBINAZIONI

Top Clean STABIL con reps





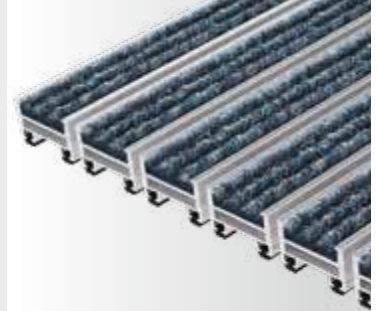

-  Uso interno
Uso esterno coperto
-  Adatto ai disabili
-  Transitabile con
transpallet
-  Riciclabile
-  Inossidabile

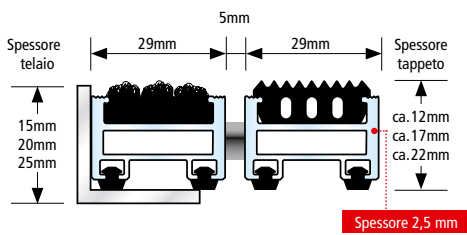

Top Clean STABIL con reps e profilo in gomma







-  Uso interno
Uso esterno coperto
-  Adatto ai disabili
-  Transitabile con
transpallet
-  Riciclabile
-  Inossidabile

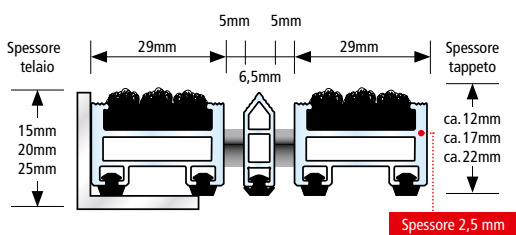

Top Clean STABIL con reps e inserto raschiante



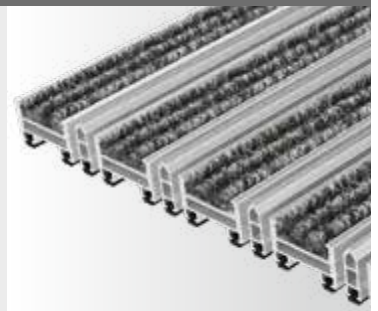

-  Uso interno
Uso esterno coperto
-  Adatto ai disabili
-  Transitabile con
transpallet
-  Riciclabile
-  Inossidabile

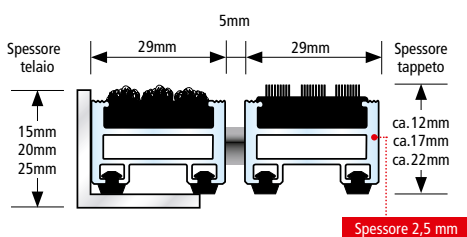

Top Clean STABIL con reps e profilo a spazzola



-  Uso interno
Uso esterno coperto
-  Transitabile con
transpallet
-  Riciclabile
-  Inossidabile



Tutti i profili con insonorizzazione altamente efficace!



TOP CLEAN STABIL XL PER GRANDI SUPERFICI

Soluzione di utilizzo molto stabile ed efficiente, con stabilità di forma di lunga durata in uno spessore di profilo di 39 mm. Concepito per ambienti d'ingresso particolarmente generosi. È possibile scegliere tra numerose combinazioni di sistema per ambienti molto frequentati, con inserti in reps in molti colori, nonché profili a spazzola e inserti raschianti. Transitabile con transpallet e carrello di trasporto. Insonorizzante, indeformabile, arrotolabile e facile da pulire. Produzione in qualsiasi dimensione di larghezza e profondità. Confezioni speciali con sovrapprezzo.

Profilo in alluminio	Profilo in alluminio stabile (lega EN AW 6060, spessore fino a 2,5 mm) per installazione fissa e posa libera (la struttura sottostante deve essere predisposta dal cantiere, massima portata 300 mm).
Parte superiore / Combinazioni	Sono disponibili diverse varianti che si possono anche combinare tra loro: <ul style="list-style-type: none"> • Robusto polipropilene, resistente ai raggi UV, proprietà antisdrucciolo R11 ai sensi della norma DIN 51130. • Profilo in gomma antisdrucciolo (EPDM), con scanalature longitudinali e trasversali, robusto e resistente ai raggi UV ai sensi della norma DIN 7863, resistente al fuoco Cfl-s1 ai sensi della norma DIN EN 13501-1. • Raschianti in profilo di alluminio stabile. • Profilo a spazzola in robusto poliammide 6, proprietà antisdrucciolo R13 ai sensi della norma DIN 51130.
Parte inferiore	I profili in gomma insonorizzanti consentono un transito silenzioso.
Congiunzione	Cavo in acciaio inossidabile V2A Ø 3 mm per uno spessore di 22 e 27 mm.
Chiusura	Raccordo speciale in alluminio con vite in acciaio (inossidabile).
Distanza profilo	5 mm. Distanziali flessibili in gomma.
Colori profili in alluminio	Naturale. Con sovrapprezzo profilo in alluminio rivestito in polvere da cartella RAL.

Colori standard · altri colori a pagina 20

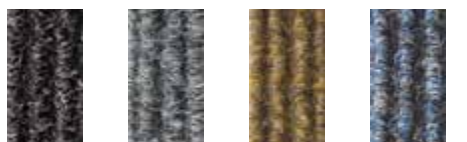

010 Antracite 020 Grigio Chiaro 030 Beige Screziato 040 Blu Screziato

Profilo a spazzola Profilo in gomma



310 Nero 210 Nero

Per motivi tecnici i colori di stampa possono differire dai colori reali.

TOP CLEAN STABIL XL POSSIBILI COMBINAZIONI

Top Clean STABIL XL con reps

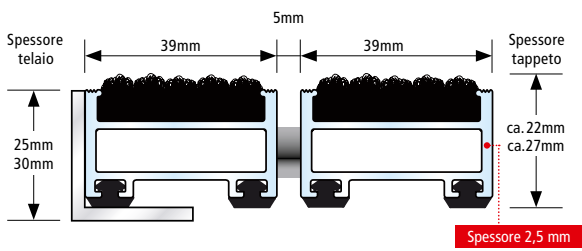

- Uso interno
Uso esterno coperto
- Adatto ai disabili
- Transitabile con transpallet
- Riciclabile
- Inossidabile



Top Clean STABIL XL con reps e Profilo in gomma

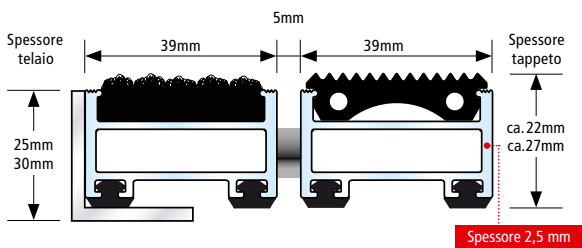

- Uso interno
Uso esterno coperto
- Adatto ai disabili
- Transitabile con transpallet
- Riciclabile
- Inossidabile



Top Clean STABIL XL con reps e inserto raschiante

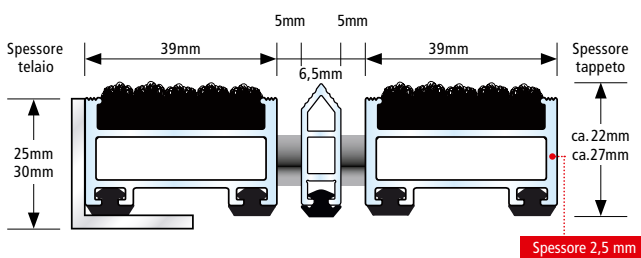

- Uso interno
Uso esterno coperto
- Adatto ai disabili
- Transitabile con transpallet
- Riciclabile
- Inossidabile

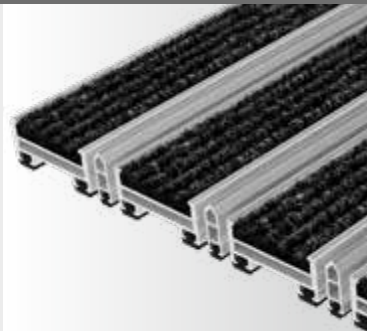

Top Clean STABIL XL con reps e profilo a spazzola

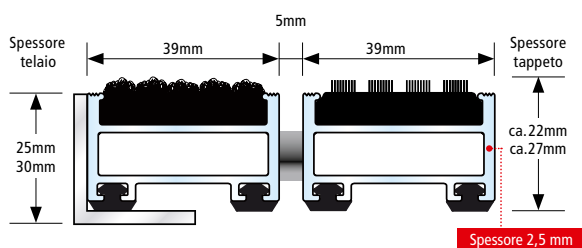

- Uso interno
Uso esterno coperto
- Transitabile con transpallet
- Riciclabile
- Inossidabile



Tutti i profili con insonorizzazione altamente efficace!



TOP CLEAN OBJEKT PER CARICHI ESTREMI

Profilo in alluminio	Profilo in alluminio stabile (lega EN AW 6060, spessore fino a 3,0 mm) per installazione stabile e posa libera (la struttura sottostante deve essere predisposta dal cantiere, massima portata 300 mm).
Parte superiore / Combinazioni	Sono disponibili diverse varianti che si possono anche combinare tra loro: <ul style="list-style-type: none"> • Robusto polipropilene, resistente ai raggi UV, proprietà antisdrucchiolo R11 ai sensi della norma DIN 51130. • Profilo in gomma antisdrucchiolo (EPDM), con scanalature longitudinali e trasversali, robusto e resistente ai raggi UV ai sensi della norma DIN 7863, resistente al fuoco Cfl-s1 ai sensi della norma DIN EN 13501-1. • Profilo a spazzola in robusto poliammide 6, proprietà antisdrucchiolo R13 ai sensi della norma DIN 51130.
Parte inferiore	Profili in gomma insonorizzanti consentono un transito silenzioso.
Congiunzione	Cavo in acciaio inossidabile V2A Ø 3 mm
Chiusura	Raccordo speciale in alluminio con vite in acciaio (inossidabile).
Distanza profilo	5 mm. Distanziali flessibili in gomma.
Colori profili in alluminio	Naturale. Con sovrapprezzo profilo in alluminio rivestito in polvere da cartella RAL.

Colori standard - altri colori a pagina 20



010 Antracite 020 Grigio Chiaro 030 Beige Screziato 040 Blu Screziato

Profilo a spazzola Profilo in gomma



310 Nero 210 Nero

Per motivi tecnici i colori di stampa possono differire dai colori reali.

TOP CLEAN OBJEKT POSSIBILI COMBINAZIONI

Top Clean OBJEKT con reps

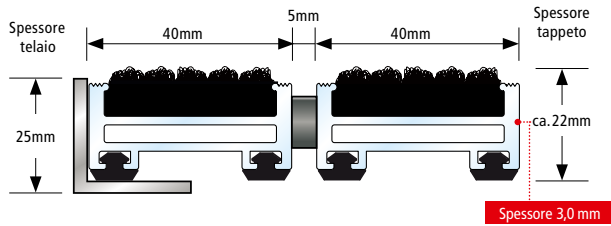

-  Uso interno
-  Uso esterno coperto
-  Adatto ai disabili
-  Transitabile con transpallet
-  Transitabile con carrello elevatore
-  Riciclabile
-  Inossidabile



Top Clean OBJEKT con reps e profilo in gomma

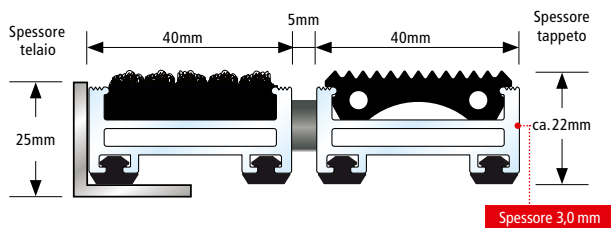

-  Uso interno
-  Uso esterno coperto
-  Adatto ai disabili
-  Transitabile con transpallet
-  Transitabile con carrello elevatore
-  Riciclabile
-  Inossidabile



Top Clean OBJEKT con reps e profilo a spazzola

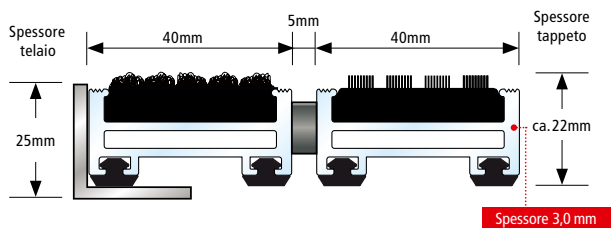

-  Uso interno
-  Uso esterno coperto
-  Transitabile con transpallet
-  Transitabile con carrello elevatore
-  Riciclabile
-  Inossidabile



Tutti i profili con insonorizzazione altamente efficace!



TOP CLEAN HIGH PER USO ESTREMO E FORTE CARICO

Istituti di controllo indipendenti confermano che i tappeti Top Clean HIGH, installati sull'intera superficie interessata, resistono a carichi fino a 3.000 kg. Telai stabili e spessori dei tappeti di 42 mm li rendono estremamente durevoli, anche in ambienti d'ingresso molto frequentati. Le soluzioni di utilizzo individuali si contraddistinguono per gli inserti di profilo in resistente reps e i profili a spazzola dalla pulizia intensa. Insonorizzante, indeformabile, arrotolabile e facile da pulire. Produzione in qualsiasi dimensione di larghezza e profondità. Confezioni speciali con sovrapprezzo.

Profilo in alluminio	Profilo in alluminio stabile (lega EN AW 6060, spessore fino a 2,5 mm) per installazione stabile e posa libera. La struttura sottostante deve essere predisposta dal cantiere, massima portata 300 mm.
Parte superiore / Combinazioni	Sono disponibili diverse varianti che possono anche essere combinate tra loro: <ul style="list-style-type: none"> • Robusto polipropilene, resistente ai raggi UV, proprietà antisdrucchiolo R11 ai sensi della norma DIN 51130. • Profilo in gomma antisdrucchiolo (EPDM), con scanalature longitudinali e trasversali, robusto e resistente ai raggi UV ai sensi della norma DIN 7863, resistente al fuoco Cfl-s1 ai sensi della norma DIN EN 13501-1. • Profilo a spazzola in robusto poliammide 6, proprietà antisdrucchiolo R13 ai sensi della norma DIN 51130.
Parte inferiore	I profili in gomma insonorizzanti consentono un transito silenzioso.
Congiunzione	Cavo in acciaio inossidabile V2A Ø 3 mm
Chiusura	Raccordo speciale in alluminio con vite in acciaio (inossidabile).
Distanza profilo	5 mm. Distanziali flessibili in gomma.
Colori profili in alluminio	Naturale. Con sovrapprezzo profilo in alluminio rivestito in polvere da cartella RAL.

Colori standard · altri colori a pagina 20

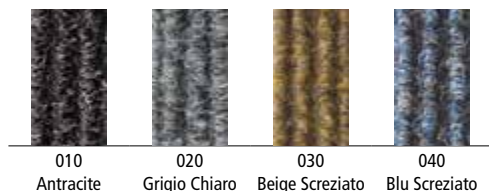

Profili a spazzola

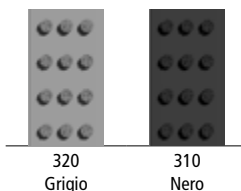

Profilo in gomma



Per motivi tecnici i colori di stampa possono differire dai colori reali.

TOP CLEAN HIGH POSSIBILI COMBINAZIONI

Top Clean HIGH con reps

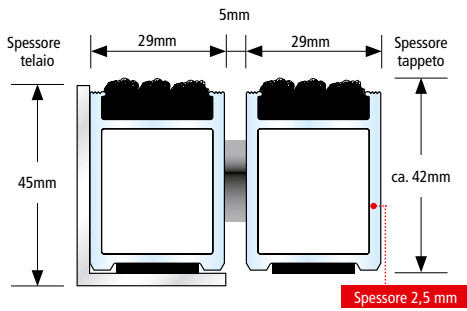

- Uso interno
Uso esterno coperto
- Adatto ai disabili
- Transitabile con transpallet
- Transitabile con carrello elevatore
- Riciclabile
- Inossidabile

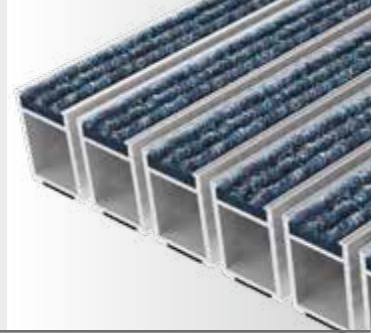

Top Clean HIGH con reps e profilo in gomma

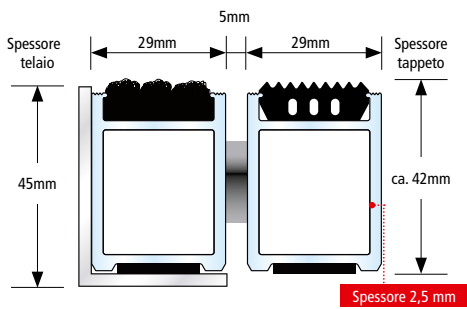

- Uso interno
Uso esterno coperto
- Adatto ai disabili
- Transitabile con transpallet
- Transitabile con carrello elevatore
- Riciclabile
- Inossidabile

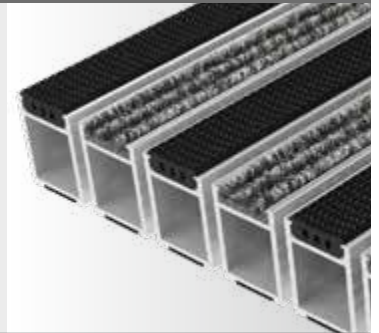

Top Clean HIGH con reps e profilo a spazzola

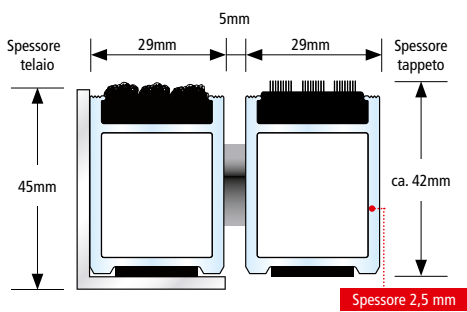

- Uso interno
Uso esterno coperto
- Transitabile con transpallet
- Transitabile con carrello elevatore
- Riciclabile
- Inossidabile



Tutti i profili con insonorizzazione altamente efficace!



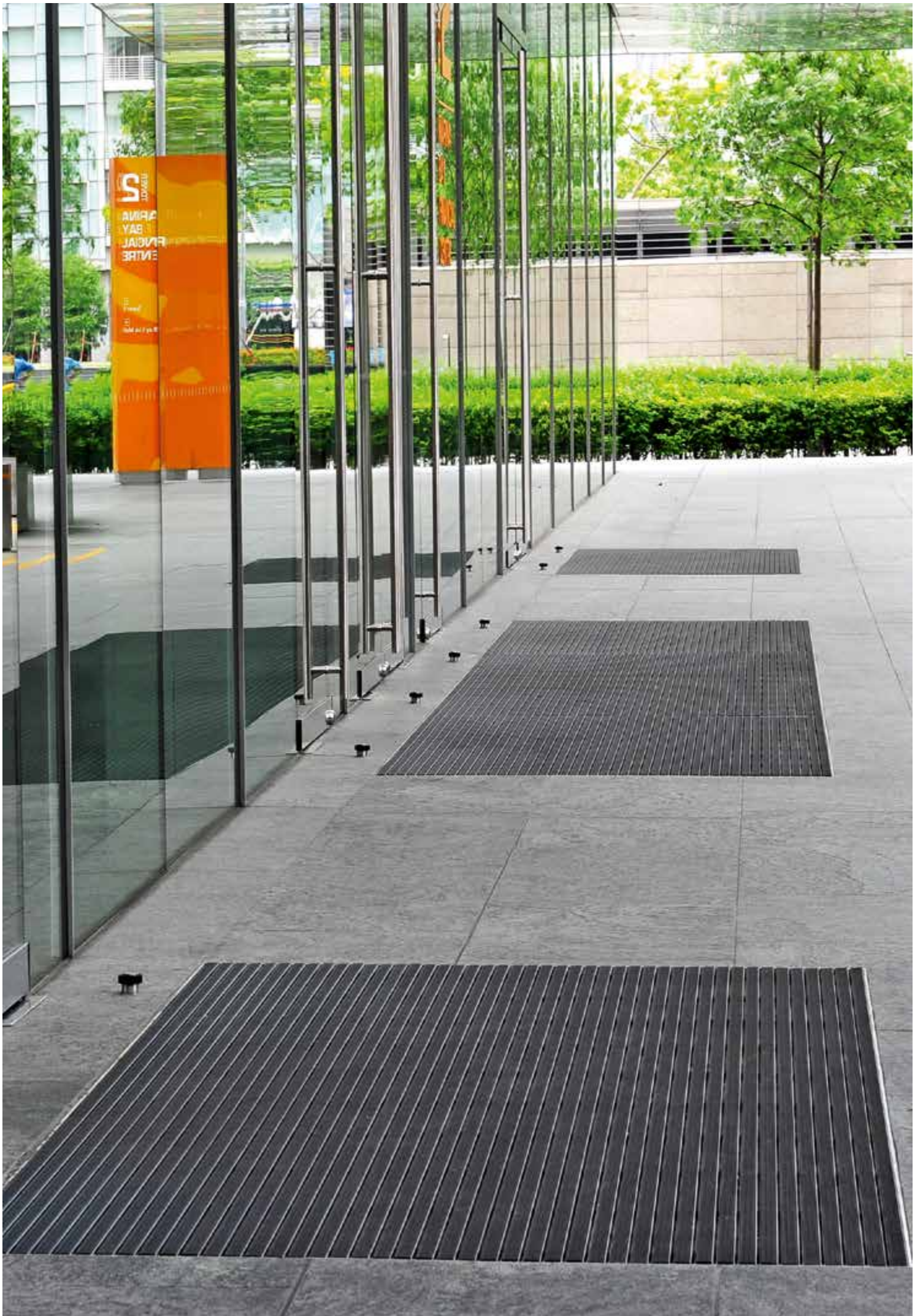



3

SISTEMI DI TAPPETI USO ESTERNOE

FREQUENTAZIONE NORMALE

- 40 Top Clean TREND® per uso normale
- 42 Top Clean TREND® XL per grandi superfici
- 52 Top Clean BRUSH inserto a spazzola

FREQUENTAZIONE INTENSA, USO ESTREMO E FORTE CARICO

- 44 Top Clean STABIL per uso intenso
- 46 Top Clean STABIL XL per grandi superfici
- 48 Top Clean OBJEKT per carichi estremi
- 50 Top Clean HIGH per uso estremo e forte carico

TOP CLEAN TREND® PER USO NORMALE

Soluzioni di sistema che si possono combinare individualmente, sviluppate per ingressi con grandi superfici e architettura d'interni rappresentativa. Profili antisdrucchiolo in gomma e a spazzola dello spessore di 37 mm garantiscono una cattura della sporcizia altamente efficiente e una gradevole percorribilità. Con inserti raschianti, inoltre, si può accrescere ulteriormente la forza pulente. Disponibile anche con inserti a spazzola. I tappeti sono resistenti alla corrosione, insonorizzanti, indeformabili, arrotolabili e facile da pulire. Produzione in qualsiasi dimensione di larghezza e profondità. Confezioni speciali con sovrapprezzo.

Profilo in alluminio	Profilo in alluminio stabile (lega EN AW 6060, spessore fino a 1,5 mm) per superfici ampie.
Parte superiore / Combinazioni	Sono disponibili diverse varianti che possono anche essere combinate tra loro: <ul style="list-style-type: none"> • Profilo in gomma antisdrucchiolo (EPDM), con scanalature longitudinali e trasversali, robusto e resistente ai raggi UV ai sensi della norma DIN 7863, resistente al fuoco Cfl-s1/ Bfl-s1 ai sensi della norma DIN EN 13501-1. • Raschianti in profilo di alluminio stabile. • Inserti a spazzola in robusto poliammide 6. • Profilo a spazzola in robusto poliammide 6, proprietà antisdrucchiolo R13 ai sensi della norma DIN 51130.
Parte inferiore	I profili in gomma insonorizzanti consentono un transito silenzioso.
Congiunzione	Cavo in acciaio inossidabile V2A Ø 2 mm per uno spessore di 12 e 17 mm, cavo di acciaio zincato rivestito in plastica per uno spessore di 22 e 27 mm.
Chiusura	Raccordo speciale in alluminio con vite in acciaio (inossidabile).
Distanza profilo	5 mm. Distanza profilo anche in 3 mm per sistemi di porte automatiche ai sensi della norma DIN 18650 . Distanziali flessibili in gomma.
Colori profili in alluminio	Naturale. Con sovrapprezzo profilo in alluminio rivestito in polvere da cartella RAL.

Profili a spazzola

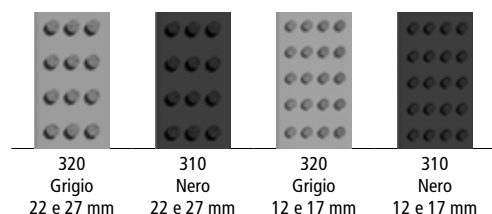



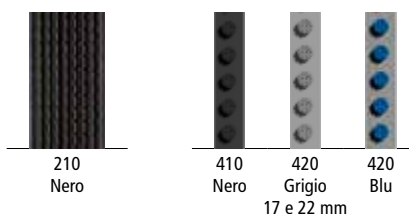

Profilo in gomma Inserti a spazzola

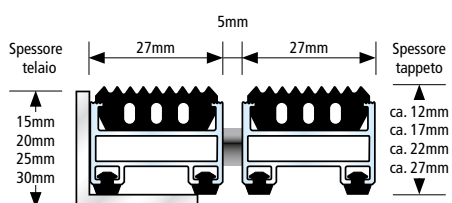

TOP CLEAN TREND® POSSIBILI COMBINAZIONI

Top Clean TREND® con Profilo in gomma





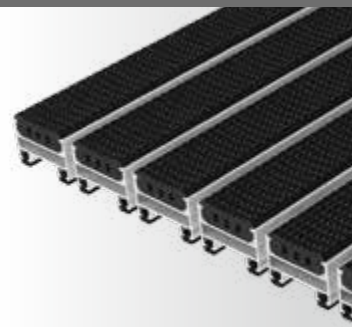

-  Uso esterno
-  Adatto ai disabili
-  Riciclabile
-  Inossidabile

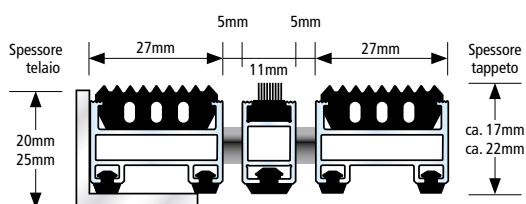

Top Clean TREND® con profilo in gomma e inserto a spazzola





-  Uso esterno
-  Adatto ai disabili
-  Riciclabile
-  Inossidabile

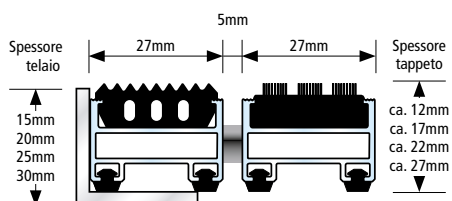

Top Clean TREND® con profilo in gomma e profilo a spazzola





-  Uso esterno
-  Riciclabile
-  Inossidabile

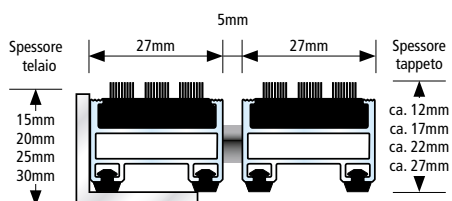

Top Clean TREND® con profilo a spazzola



-  Uso esterno
-  Riciclabile
-  Inossidabile

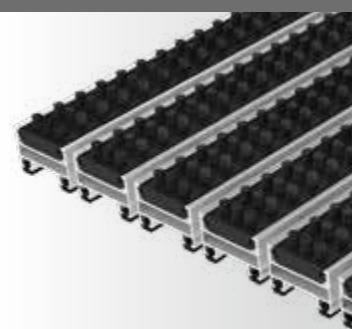

Tutti i profili con insonorizzazione altamente efficace!



TOP CLEAN TREND® XL PER GRANDI SUPERFICI

Soluzioni di sistema che si possono combinare individualmente, sviluppate per ingressi con grandi superfici e architettura d'interni rappresentativa. Profili antisdrucchiolo in gomma e a spazzola dello spessore di 37 mm garantiscono una cattura della sporcizia altamente efficiente e una gradevole percorribilità. Con inserti raschianti, inoltre, si può accrescere ulteriormente la forza pulente. Disponibile anche con inserti a spazzola. I tappeti sono resistenti alla corrosione, insonorizzanti, indeformabili, arrotolabili e facile da pulire. Produzione in qualsiasi dimensione di larghezza e profondità. Confezioni speciali con sovrapprezzo.

Profilo in alluminio	Profilo in alluminio stabile (lega EN AW 6060, spessore fino a 1,5 mm) per superfici ampie.
Parte superiore / Combinazioni	Sono disponibili diverse varianti che possono anche essere combinate tra loro: <ul style="list-style-type: none"> • Profilo in gomma antisdrucchiolo (EPDM), con scanalature longitudinali e trasversali, robusto e resistente ai raggi UV ai sensi della norma DIN 7863, resistente al fuoco Cfl-s1 ai sensi della norma DIN EN 13501-1. • Raschianti in profilo di alluminio stabile. • Inserti a spazzola in robusto poliammide 6. • Profilo a spazzola in robusto poliammide 6, proprietà antisdrucchiolo R13 ai sensi della norma DIN 51130.
Parte inferiore	I profili in gomma insonorizzanti consentono un transito silenzioso.
Congiunzione	Cavo d'acciaio zincato rivestito in plastica.
Chiusura	Raccordo speciale in alluminio con vite in acciaio (inossidabile).
Distanza profilo	5 mm. Distanziali flessibili in gomma.
Colori profili in alluminio	Naturale. Con sovrapprezzo profilo in alluminio rivestito in polvere da cartella RAL.



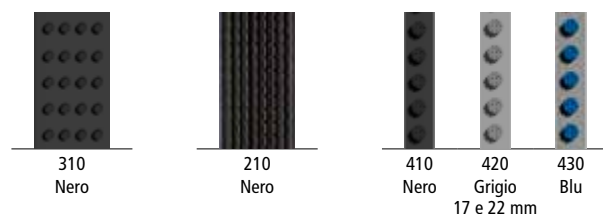

Profilo a spazzola Profilo in gomma Inserti a spazzola

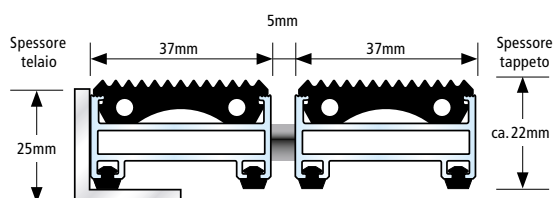

TOP CLEAN TREND® XL POSSIBILI COMBINAZIONI

Top Clean TREND® XL con profilo in gomma





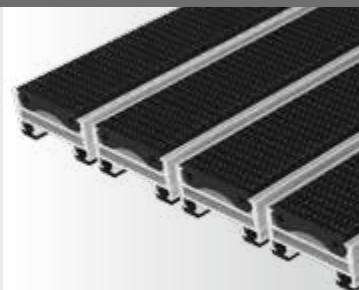

-  Uso esterno
-  Adatto ai disabili
-  Riciclabile
-  Inossidabile

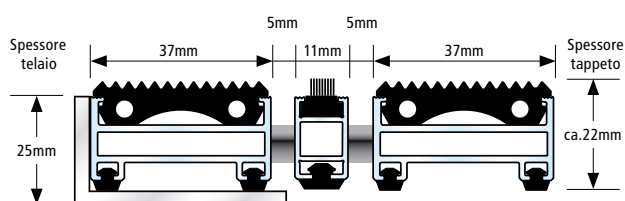

Top Clean TREND® XL con Profilo in gomma e inserto a spazzola



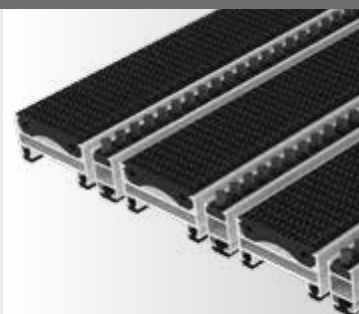

-  Uso esterno
-  Adatto ai disabili
-  Riciclabile
-  Inossidabile

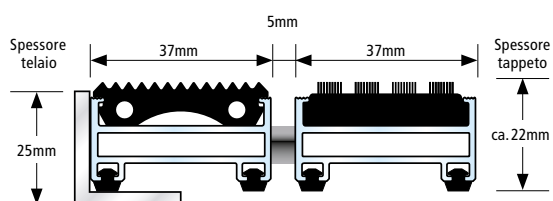

Top Clean TREND® XL con profilo in gomma e profilo a spazzola



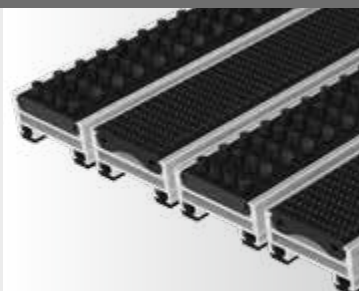

-  Uso esterno
-  Riciclabile
-  Inossidabile

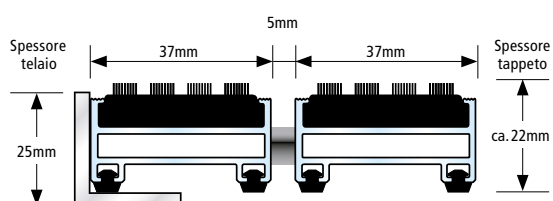

Top Clean TREND® XL con profilo a spazzola



-  Uso esterno
-  Riciclabile
-  Inossidabile

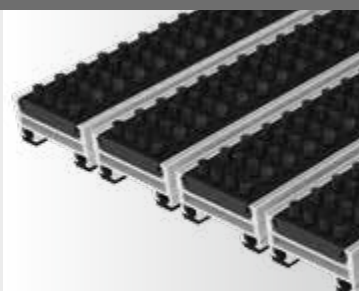

Tutti i profili con insonorizzazione altamente efficace!



TOP CLEAN STABIL PER USO INTENSO

Estremamente resistente – questo sistema di pulizia per ingressi resiste ai massimi carichi persino con uno spessore di appena 12 mm. Profili molto stabili nella forma e con durevole funzionalità. Ideale per ambienti d'ingresso molto frequentati. Transitabile inoltre con transpallet e carrello di trasporto. Pulizia ottimale e protezione dall'umidità grazie ai profili in gomma alternati a profili a spazzola e inserti raschianti. Insonorizzante, indeformabile, arrotolabile e facile da pulire. Produzione in qualsiasi dimensione di larghezza e profondità. Confezioni speciali con sovrapprezzo.

Profilo in alluminio	Profilo in alluminio stabile (lega EN AW 6060-6063, spessore fino a 2,5 mm) per installazione fissa e posa libera (la struttura sottostante deve essere predisposta dal cantiere, massima portata 300 mm).
Parte superiore / Combinazioni	Sono disponibili diverse varianti che possono anche essere combinate tra loro: <ul style="list-style-type: none"> • Profilo in gomma antisdrucchiolo (EPDM), con scanalature longitudinali e trasversali, robusto e resistente ai raggi UV ai sensi della norma DIN 7863, resistente al fuoco Cfl-s1/ Bfl-s1 ai sensi della norma DIN EN 13501-1. • Profilo a spazzola in robusto poliammide 6, proprietà antisdrucchiolo R13 ai sensi della norma DIN 51130.
Parte inferiore	I profili in gomma insonorizzanti consentono un transito silenzioso.
Congiunzione	Cavo in acciaio inossidabile V2A Ø 2 mm per uno spessore di 12 e 17 mm, Cavo in acciaio inossidabile V2A Ø 3 mm per uno spessore di 22 mm.
Chiusura	Raccordo speciale in alluminio con vite in acciaio (inossidabile).
Distanza profilo	5 mm. Distanza profilo anche in 3 mm per sistemi di porte automatiche ai sensi della norma DIN 18650 . Distanziali flessibili in gomma.
Colori profili in alluminio	Naturale. Con sovrapprezzo profilo in alluminio rivestito in polvere da cartella RAL.

Profili a spazzola



320
Grigio
22 mm



310
Nero
22 mm



320
Grigio
12 e 17 mm



310
Nero
12 e 17 mm

Profilo in gomma





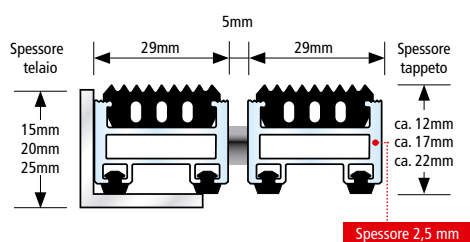

210
Nero

TOP CLEAN STABIL POSSIBILI COMBINAZIONI

Top Clean STABIL con profilo in gomma





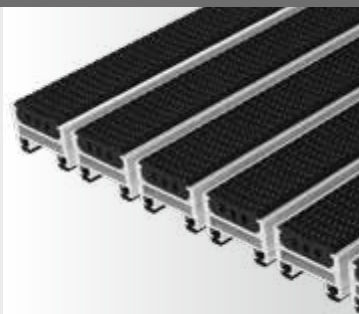

-  Uso esterno
-  Adatto ai disabili
-  Transitabile con transpallet
-  Riciclabile
-  Inossidabile

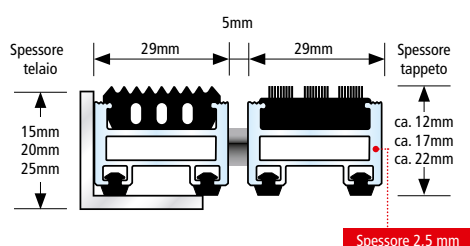

Top Clean STABIL con profilo in gomma e profilo a spazzola





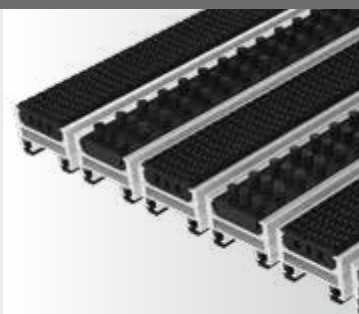

-  Uso esterno
-  Transitabile con transpallet
-  Riciclabile
-  Inossidabile

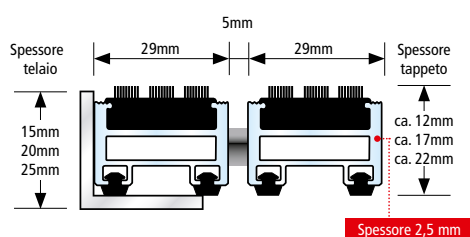

Top Clean STABIL con profilo a spazzola



-  Uso esterno
-  Transitabile con transpallet
-  Riciclabile
-  Inossidabile

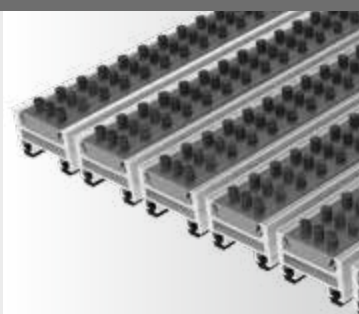

Tutti i profili con insonorizzazione altamente efficace!



TOP CLEAN STABIL XL PER GRANDI SUPERFICI

Un sistema di profili estremamente resistente per bloccare efficacemente lo sporco e l'umidità in ingressi dall'architettura ambiziosa. Spessore di profilo di 39 mm – ideale per le grandi superfici. L'elevata capacità di sopportare carichi statici e dinamici garantisce una funzionalità efficiente e durevole. I profili in gomma e a spazzola, come pure gli inserti raschianti, sono dotati di caratteristiche antisdrucciolo. Insonorizzante, indeformabile, arrotolabile e facile da pulire. Produzione in qualsiasi dimensione di larghezza e profondità. Confezioni speciali con sovrapprezzo.

Profilo in alluminio	Profilo in alluminio stabile (lega EN AW 6060, spessore fino a 2,5 mm) per installazione fissa e posa libera (la struttura sottostante deve essere predisposta dal cantiere, massima portata 300 mm).
Parte superiore / Combinazioni	Sono disponibili diverse varianti che possono anche essere combinate tra loro: <ul style="list-style-type: none"> • Profilo in gomma antisdrucciolo (EPDM), con scanalature longitudinali e trasversali, robusto e resistente ai raggi UV ai sensi della norma DIN 7863, resistente al fuoco Cfl-s1 ai sensi della norma DIN EN 13501-1. • Profilo a spazzola in robusto poliammide 6, proprietà antisdrucciolo R13 ai sensi della norma DIN 51130.
Parte inferiore	I profili in gomma insonorizzanti consentono un transito silenzioso.
Congiunzione	Cavo in acciaio inossidabile V2A Ø 3 mm per uno spessore di 22 e 27 mm.
Chiusura	Raccordo speciale in alluminio con vite in acciaio (inossidabile).
Distanza profilo	5 mm. Distanziali flessibili in gomma.
Colori profili in alluminio	Naturale. Con sovrapprezzo profilo in alluminio rivestito in polvere da cartella RAL.

Profilo a spazzola Profilo in gomma

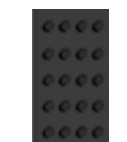

310
Nero





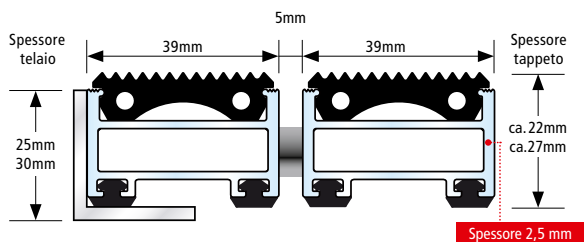

210
Nero

TOP CLEAN STABIL XL POSSIBILI COMBINAZIONI

Top Clean STABIL XL con profilo in gomma





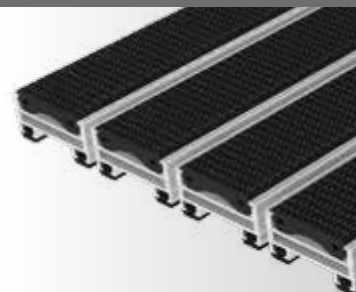

-  Uso esterno
-  Adatto ai disabili
-  Transitabile con transpallet
-  Riciclabile
-  Inossidabile

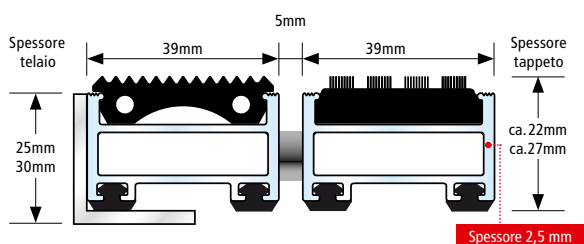

Top Clean STABIL XL con profilo in gomma e profilo a spazzola





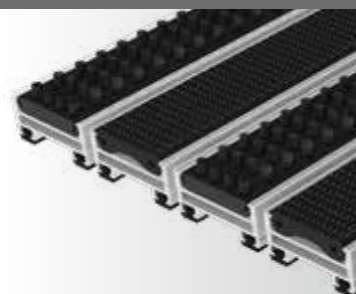

-  Uso esterno
-  Transitabile con transpallet
-  Riciclabile
-  Inossidabile

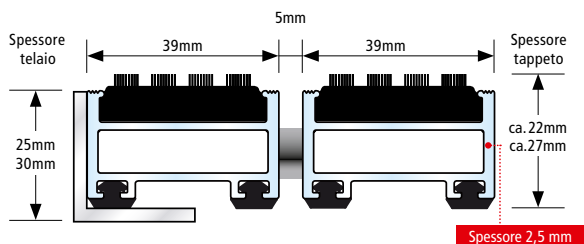

Top Clean STABIL XL con profilo a spazzola



-  Uso esterno
-  Transitabile con transpallet
-  Riciclabile
-  Inossidabile

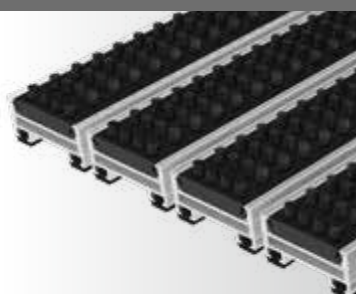

Tutti i profili con insonorizzazione altamente efficace!



TOP CLEAN OBJEKT PER CARICHI ESTREMI

In test intensivi di resistenza ai carichi queste varianti di sistema dello spessore di 40 mm hanno dimostrato di essere adatte all'uso molto intenso e ai forti carichi. Transitabile con tutte le varianti di carrelli di trasporto. I profili di alluminio, concepiti per una frequentazione estrema, hanno le caratteristiche ideali per gli ingressi esterni di centri commerciali, aeroporti o stazioni ferroviarie. Per catturare in modo efficiente e durevole la sporcizia e per bloccare l'umidità ci sono robusti inserti a spazzola disponibili in quattro attraenti colori. Combinabili con profili in gomma che accrescono ulteriormente l'effetto pulente.

Profilo in alluminio	Profilo in alluminio stabile (lega EN AW 6060, spessore fino a 3,0 mm) per installazione stabile e posa libera (la struttura sottostante deve essere predisposta dal cantiere, massima portata 300 mm).
Parte superiore / Combinazioni	Sono disponibili diverse varianti che possono anche essere combinate tra loro: <ul style="list-style-type: none"> • Profilo in gomma antisdrucchiolo (EPDM), con scanalature longitudinali e trasversali, robusto e resistente ai raggi UV ai sensi della norma DIN 7863, resistente al fuoco Cfl-s1 ai sensi della norma DIN EN 13501-1. • Profilo a spazzola in robusto poliammide 6, proprietà antisdrucchiolo R13 ai sensi della norma DIN 51130.
Parte inferiore	I profili in gomma insonorizzanti consentono un transito silenzioso.
Congiunzione	Cavo in acciaio inossidabile V2A Ø 3 mm
Chiusura	Raccordo speciale in alluminio con vite in acciaio (inossidabile).
Distanza profilo	5 mm. Distanziali flessibili in gomma.
Colori profili in alluminio	Naturale. Con sovrapprezzo profilo in alluminio rivestito in polvere da cartella RAL.

Profilo a spazzola Profilo in gomma



310
Nero



210
Nero

TOP CLEAN OBJEKT POSSIBILI COMBINAZIONI

Top Clean OBJEKT con profilo in gomma

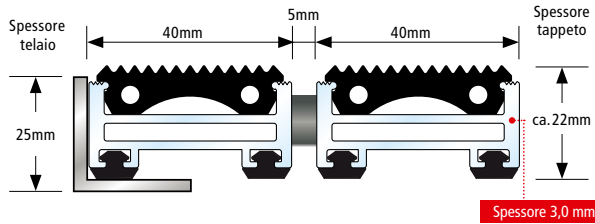

- Uso esterno
- Adatto ai disabili
- Transitabile con transpallet
- Transitabile con carrello elevatore
- Riciclabile
- Inossidabile



Top Clean OBJEKT con profilo in gomma e profilo a spazzola

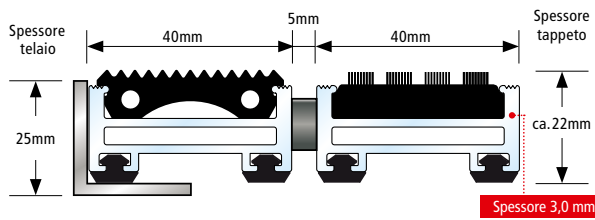

- Uso esterno
- Transitabile con transpallet
- Transitabile con carrello elevatore
- Riciclabile
- Inossidabile

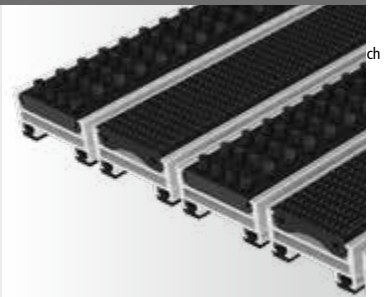

Top Clean OBJEKT con profilo a spazzola

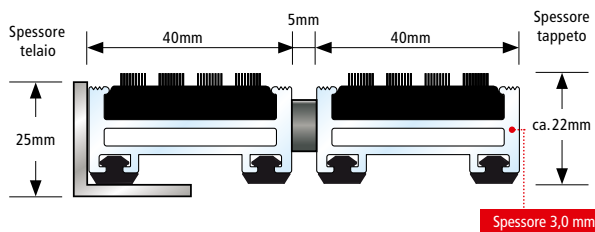

- Uso esterno
- Transitabile con transpallet
- Transitabile con carrello elevatore
- Riciclabile
- Inossidabile



Tutti i profili con insonorizzazione altamente efficace!



TOP CLEAN HIGH PER USO ESTREMO E FORTE CARICO

Con uno spessore di parete fino a 2,5 mm, i profili spessi 42 mm sono ideali per sopportare un forte carico. Questa versione è adatta quindi agli ambienti d'ingresso con una frequentazione estrema di oltre 5.000 passaggi al giorno. Grazie alle caratteristiche dei robusti materiali, il durevole sistema di profili HIGH è una soluzione particolarmente economica. Cattura della sporcizia altamente efficace con inserti a spazzola e profili in gomma. Insonorizzante, indeformabile, arrotolabile e facile da pulire. Produzione in qualsiasi dimensione di larghezza e profondità. Confezioni speciali con sovrapprezzo.

Profilo in alluminio	Profilo in alluminio stabile (lega EN AW 6060, spessore fino a 2,5 mm) per installazione stabile e posa libera. La struttura sottostante deve essere predisposta dal cantiere, massima portata 300 mm.
Parte superiore / Combinazioni	Sono disponibili diverse varianti che possono anche essere combinate tra loro: <ul style="list-style-type: none"> • Profilo in gomma antisdrucchiolo (EPDM), con scanalature longitudinali e trasversali, robusto e resistente ai raggi UV ai sensi della norma DIN 7863, resistente al fuoco Cfl-s1 ai sensi della norma DIN EN 13501-1. • Profilo a spazzola in robusto poliammide 6, proprietà antisdrucchiolo R13 ai sensi della norma DIN 51130.
Parte inferiore	I profili in gomma insonorizzanti consentono un transito silenzioso.
Congiunzione	Cavo in acciaio inossidabile V2A Ø 3 mm
Chiusura	Raccordo speciale in alluminio con vite in acciaio (inossidabile).
Distanza profilo	5 mm. Distanziali flessibili in gomma.
Colori profili in alluminio	Naturale. Con sovrapprezzo profilo in alluminio rivestito in polvere da cartella RAL.

Profili a spazzola

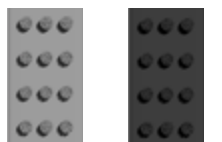

320
Grigio

310
Nero

Profilo in gomma



210
Nero

TOP CLEAN OBJEKT POSSIBILI COMBINAZIONI

Top Clean HIGH con profilo in gomma

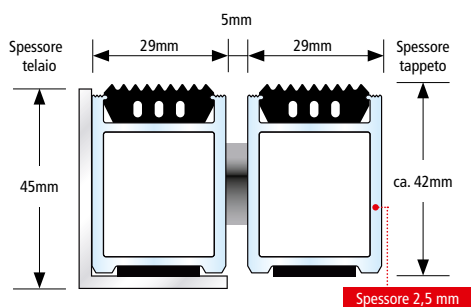

-  Uso esterno
-  Adatto ai disabili
-  Transitabile con transpallet
-  Transitabile con carrello elevatore
-  Riciclabile
-  Inossidabile

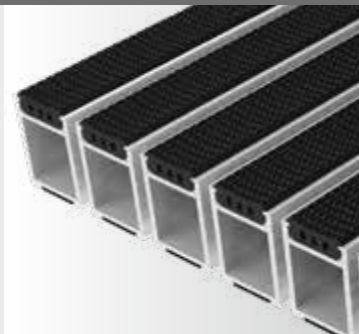

Top Clean HIGH con profilo in gomma e profilo a spazzola

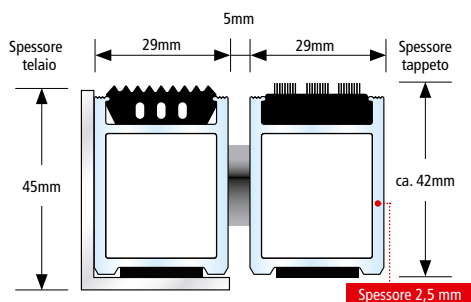

-  Uso esterno
-  Transitabile con transpallet
-  Transitabile con carrello elevatore
-  Riciclabile
-  Inossidabile

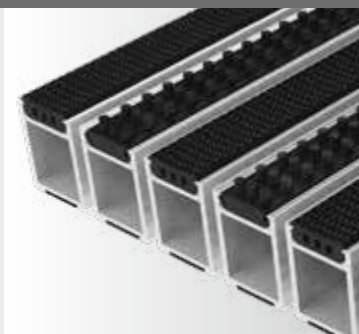

Top Clean HIGH con profilo a spazzola

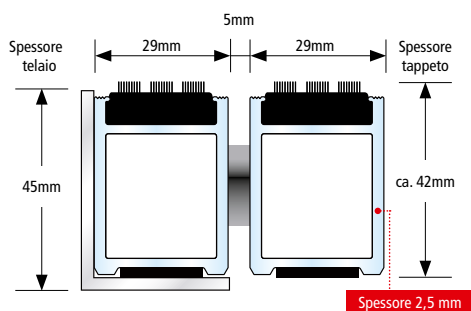

-  Uso esterno
-  Transitabile con transpallet
-  Transitabile con carrello elevatore
-  Riciclabile
-  Inossidabile

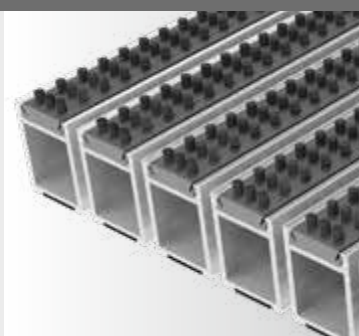

Tutti i profili con insonorizzazione altamente efficace!



TOP CLEAN BRUSH INSERTO A SPAZZOLA

Design e massima funzionalità in un unico sistema. Premiato con il German Design Award 2016. I sottili profili in alluminio possono trattenere una grande quantità di sporco. Gli inserti a spazzola garantiscono una pulizia ottimale anche in caso di scarpe con soles profilate. Ideale per l'utilizzo in impianti sportivi e in località in cui si praticano sport invernali. Insonorizzante, indeformabile, arrotolabile e facile da pulire. Produzione in qualsiasi dimensione di larghezza e profondità. Produzioni speciali con sovrapprezzo.

Profilo in alluminio	Profilo in alluminio stabile (lega EN AW 6060, spessore fino a 1,1 mm) per superfici ampie.
Parte superiore	Inserti a spazzola in robusto, resistente poliammide 6.
Parte inferiore	I profili in gomma insonorizzanti consentono un transito silenzioso.
Congiunzione	Cavo in acciaio inossidabile V2A Ø 2 mm per uno spessore 17 mm, cavo di acciaio zincato rivestito in plastica per uno spessore di 22 mm.
Chiusura	Raccordo speciale in alluminio con vite in acciaio (inossidabile).
Distanza profilo	5 mm. Distanziali flessibili in gomma.
Colori profili in alluminio	Naturale. Con sovrapprezzo profilo in alluminio rivestito in polvere da cartella RAL.

Inserti a spazzola

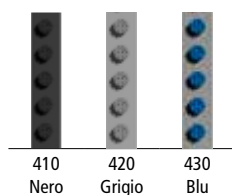

410 Nero
420 Grigio
430 Blu

Top Clean BRUSH inserto a spazzola

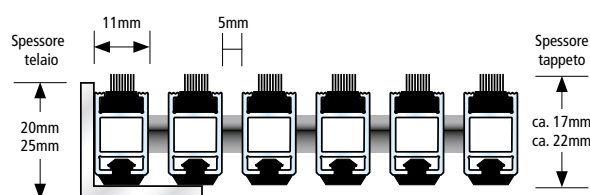

 Uso esterno

 Riciclabile

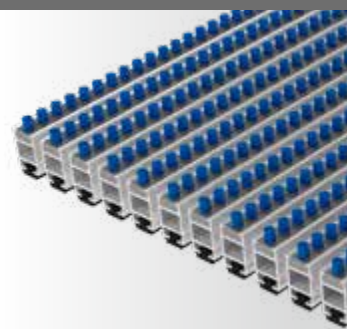

Tutti i profili con insonorizzazione altamente efficace!





4

SICUREZZA NELL'AMBIENTE D'INGRESSO

- 54 Safe Clean TREND: tappeto di sicurezza con effetto di luminescenza, combinabile con sistema di guida tattile
- 56 Sistemi di guida tattili e visivi per ambienti d'ingresso

EFFETTO
LUMINOSO

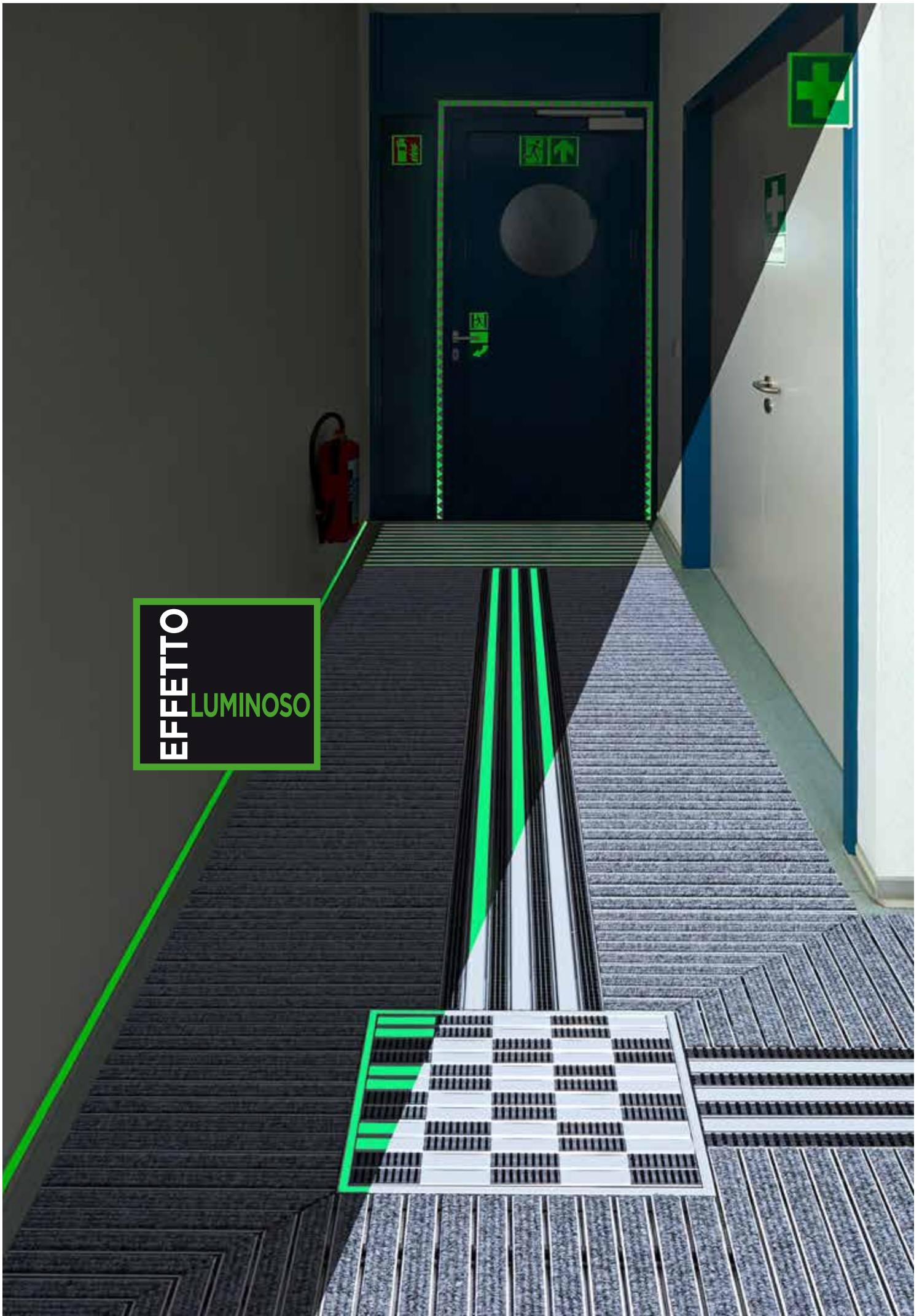

SAFE CLEAN TREND

TAPPETO DI SICUREZZA CON EFFETTO DI LUMINESCENZA, COMBINABILE CON SISTEMA DI GUIDA TATTILE

Il nuovo tappeto di sicurezza Safe Clean TREND è stato sviluppato come integrazione di un concetto di sicurezza globale negli ambienti d'ingresso dei luoghi pubblici. Dotato di listelli bianchi di sicurezza, si crea così un contrasto ottimale con le altre componenti del tappeto per ingresso. Per persone ipovedenti il tappeto per ingresso risulta quindi ben riconoscibile. Questo è importante perché i tappeti per ingresso spesso si differenziano dai rivestimenti pavimentali attigui per le loro caratteristiche antisdrucciolo.

In caso di assenza improvvisa di illuminazione il Safe Clean TREND mostra pienamente qual è la sua forza: speciali pigmenti nei listelli di sicurezza immagazzinano l'energia luminosa e producono quindi un effetto luminoso duraturo. Anche in caso di buio completo il tappeto rimane visibile, cosicché l'ambiente d'ingresso e la porta di emergenza sono più facili da trovare. In questo modo con il nuovo tappeto di sicurezza si integrano in modo ottimale i cartelli luminescenti delle vie di fuga o le strisce guida a livello pavimentale.



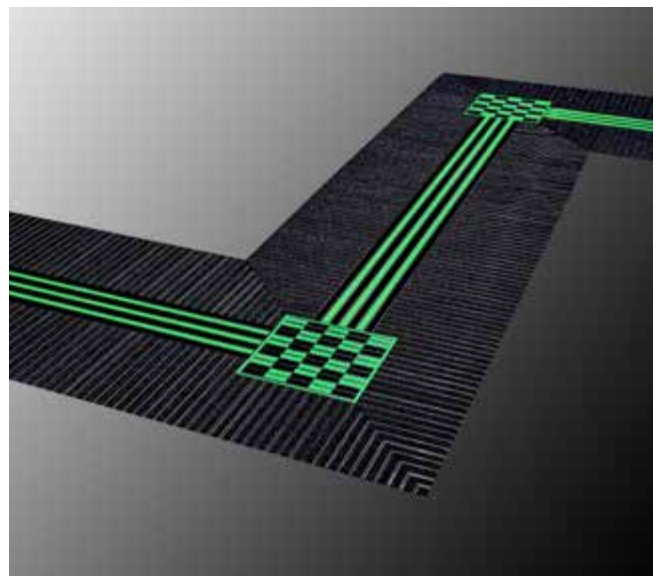
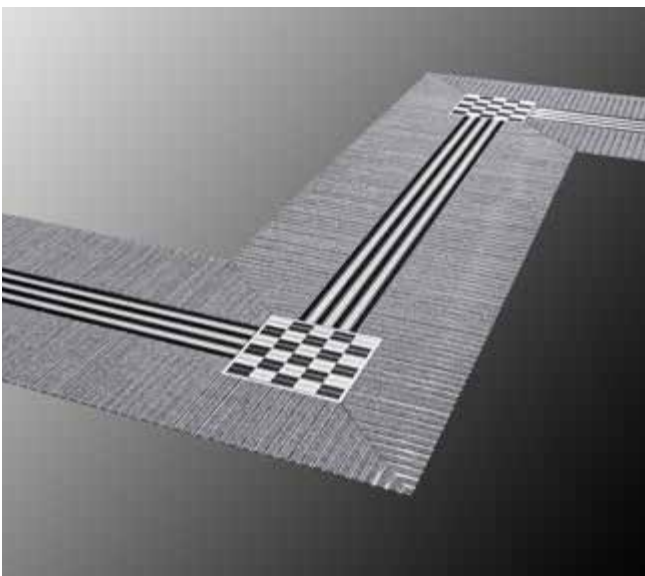

Combinazioni di sistemi tattili: per persone con limitazioni fisiche o ipovedenti sono necessari elementi di guida a livello del pavimento. A questo scopo i listelli di sicurezza fosforescenti di Safe Clean TREND si possono combinare senza problemi con il nostro sistema di guida tattile. Infatti è soprattutto un sostegno all'orientamento colto attraverso diversi sensi che offre un grande senso di sicurezza nell'ambiente d'ingresso.

Premiato con l'ICONIC AWARDS 2017: Interior Innovation – Best of Best. Vi preghiamo di contattarci per avere una consulenza dettagliata sulle misure che avete in progetto.

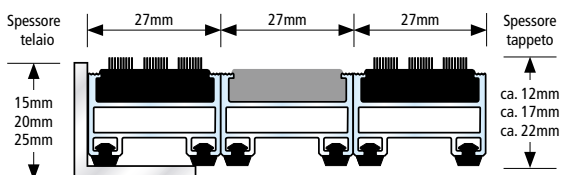

Sistema di guida tattile Safe Clean TREND



-  Percorso tattile / visivo
-  Adatto ai disabili
-  Uso interno
Uso esterno coperto
-  Uso esterno
-  Riciclabile
-  Inossidabile

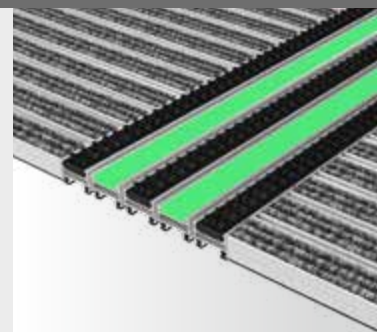

Tutti i profili con insonorizzazione altamente efficace!



Percorsi visivi e tattili inseriti nei sistemi di tappeti per ingresso aiutano i non vedenti e gli ipovedenti a orientarsi e a muoversi autonomamente. Il percorso tattile è disponibile in qualsiasi larghezza e con tutti i profili. È anche possibile combinare diversi profili. Si possono scegliere tutti gli spessori di tappeti da 10 a 42 mm, come pure tutti i colori di reps e spazzole.



SISTEMI DI GUIDA TATTILI E VISIVI PER AMBIENTI D'INGRESSO

Soprattutto negli ambienti d'ingresso degli edifici pubblici è indispensabile l'impiego di sistemi di guida e di orientamento visivi. Per i non vedenti e gli ipovedenti, però, per l'orientamento sono necessari anche dei parametri tattili. Per fare in modo che anche questi visitatori possano muoversi autonomamente, abbiamo sviluppato una concezione di sicurezza con indicatori pavimentali di guida.

Combinando i tappeti con profili di alluminio della linea TOP CLEAN con indicazioni di guida a livello del pavimento, si ottengono soluzioni di sistema individuali e prive di barriere. Per le funzioni di guida si inseriscono inserti di profilo di diverse strutture e colori. Inoltre la posa dei tappeti in direzioni contrastanti rafforza la soluzione di guida. Questi indicatori tattili si possono avvertire facilmente con i piedi o il bastone bianco. Così le informazioni colte attraverso diversi sensi offrono un grande senso di sicurezza.

Il sistema di guida è combinabile con tutti i profili

L'impostazione del nostro sistema di guida, che è conforme alla norma DIN 18040-1 per la costruzione senza barriere, si può adattare in modo individuale ai progetti architettonici. Infatti si può combinare con tutti i sistemi di profili del vasto programma di TOP CLEAN. Si può scegliere all'interno di una gamma di varianti di prodotti con reps, inserti raschianti e a spazzola, nonché profili a spazzola, in numerosi colori. Allo stesso modo sono disponibili diversi spessori dei tappeti. Inoltre offriamo una produzione di profili di alluminio rivestito in polvere nei colori della cartella RAL.

Produzioni realizzate su misura per ambienti interni ed esterni

La gamma di TOP CLEAN comprende soluzioni di utilizzo per ambienti interni ed esterni a frequentazione normale o intensa, individuali e realizzate su misura in qualsiasi dimensione. Realizziamo anche produzioni speciali con cavità, lati obliqui e curvi in base alle vostre richieste. Nel lato inferiore dei tappeti sono integrati senza interruzioni profili insonorizzanti in gomma che riducono efficacemente il rumore d'impatto.



Sistemi di guida tattili Top Clean TREND®

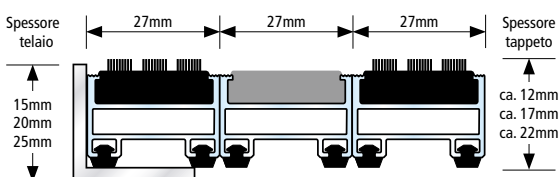

- Percorso tattile / visivo
- Adatto ai disabili
- Uso interno
Uso esterno coperto
- Uso esterno
- Riciclabile
- Inossidabile

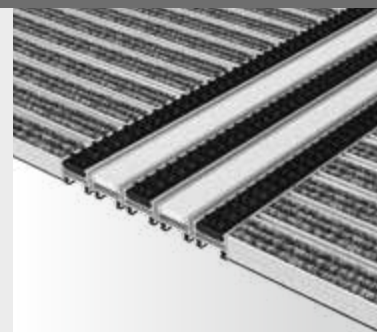

Tutti i profili con insonorizzazione altamente efficace!







5

DESIGN NELL'AMBIENTE D'INGRESSO

- 61 Top Clean TREND® CURVE per ambienti d'ingresso esclusivi
- 62 Sistemi di tappeti in Corporate Design
- 63 Stecche in acciaio inox con logo
- 63 Strutture di logo illuminate con tecnologia LED
- 64 Profili rivestiti in polvere
- 64 Profili anodizzati



"Form follows function": in armonia con la progettazione architettonica, per gli ambienti d'ingresso si può realizzare anche un tappeto di forma circolare. A partire da un raggio di 60 cm è possibile la curvatura dei profili. Per ottenere un efficace effetto pulente si possono combinare inserti in reps e profili a spazzola.

TOP CLEAN TREND® CURVE PER AMBIENTI D'INGRESSO ESCLUSIVI

Si possono anche realizzare forme ad hoc, con curvature, con diversi inserti e profili, in tutte le misure desiderate. A seconda della realizzazione, con reps o profilo a spazzola, si adatta agli ambienti interni o esterni. Elevato effetto pulente in combinazione con uno straordinario design. Per uso estremo disponibile anche nella variante Top Clean STABIL CURVE. Insonorizzante, indeformabile e facile da pulire. Non arrotolabile.

Profilo in alluminio	Profilo in alluminio stabile (lega EN AW 6060, spessore fino a 1,5 mm) per superfici ampie.
Parte superiore	Sono disponibili diverse varianti che possono anche essere combinate tra loro: <ul style="list-style-type: none"> • Robusto polipropilene, resistente ai raggi UV, proprietà antisdrucchiolo R11 ai sensi della norma DIN 51130. • Profilo a spazzola in robusto poliammide 6, proprietà antisdrucchiolo R13 ai sensi della norma DIN 51130. • Su richiesta: profilo in gomma antisdrucchiolo (EPDM), con scanalature longitudinali e trasversali, robusto e resistente ai raggi UV ai sensi della norma DIN 7863, resistente al fuoco Cfl-s1 / Bfl-s1 ai sensi della norma DIN EN 13501-1.
Parte inferiore	I profili in gomma insonorizzanti consentono un transito silenzioso.
Congiunzione	Cavo in acciaio inossidabile V2A Ø 2 mm per uno spessore di 17 mm, cavo di acciaio zincato rivestito in plastica per uno spessore di 22 mm.
Chiusura	Raccordo speciale in alluminio con vite in acciaio (inossidabile).
Distanza profilo	5 mm. Distanziali flessibili in gomma.
Dimensioni	Raggio di curvatura minimo 60 cm. Massima lunghezza delle aste per un pezzo unico (lunghezza dell'arco) 300 cm.
Colori profili in alluminio	Naturale.

DISPONIBILE ANCHE NELLA VERSIONE STABIL.

Colori standard · altri colori a pagina 20

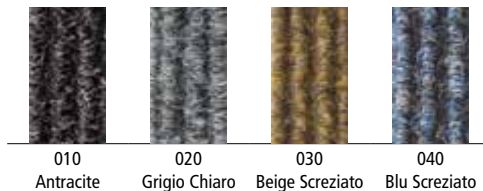

Profili a spazzola

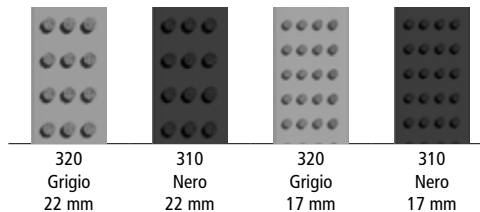

Profilo in gomma



Per motivi tecnici i colori di stampa possono differire dai colori reali.

Top Clean TREND® CURVE

Versione Top Clean TREND®

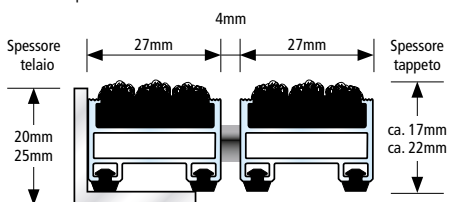

- Uso interno
Uso esterno coperto
- Uso esterno
- Adatto ai disabili
- Riciclabile
- Inossidabile

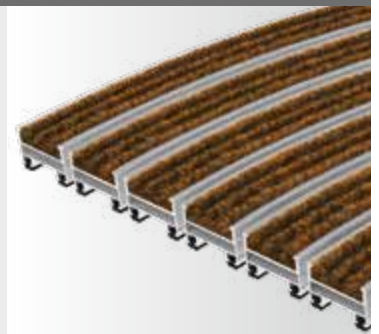

Tutti i profili con insonorizzazione altamente efficace!



SISTEMI DI TAPPETI IN CORPORATE DESIGN

L'identità e i valori di un'impresa si riflettono soprattutto nell'ambiente d'ingresso. Per fare in modo che i visitatori si sentano a loro agio già entrando nell'edificio, è essenziale che l'aspetto globale sia perfetto. Tutto deve essere adeguato: lo stile dell'arredamento, l'illuminazione e la decorazione, ma anche la pulizia è un fattore importante. Da questo punto di vista gli efficienti sistemi di tappeti per ingresso del marchio TOP CLEAN permettono una cattura sostenibile ed efficiente della sporcizia.

Per rendere ancora più ad effetto la presentazione dell'azienda, i nostri tappeti per ingresso si trasformano in elementi formanti in corporate design. Abbiamo sviluppato diverse tecnologie di produzione con le quali si possono integrare scritte e immagini di logo nei sistemi di profilo TOP CLEAN. Si creano così soluzioni di utilizzo pregnanti e con un'elevata funzionalità, e che attirano l'attenzione. Sia per gli edifici pubblici che per alberghi, uffici o sedi amministrative, i profili e gli inserti si possono combinare in modo individuale a seconda delle esigenze. Per l'attuazione dei vostri desideri in fatto di design abbiamo solo bisogno di un file immagine o di un file vettoriale (JPG, PDF, DXF). A questo proposito fatevi consigliare dai nostri specialisti in materia.

Lunga durata con combinazioni di reps

Con un accurato lavoro artigianale integriamo nei pregiati tappeti per ingresso Top Clean TREND immagini di logo, disegni e forme in reps. Per far ciò, con una tecnica simile a quella dell'intarsio, si ritagliano con il laser, seguendo i modelli, le parti in reps, che vengono poi reinserte nei colori adatti al corporate design. Per le applicazioni sono disponibili solo i nostri colori (vedi pagina 20). Le dimensioni del logo devono essere compatibili con quelle del tappeto. A differenza di un'immagine stampata, il logo con questo procedimento non si deteriora, anche nel caso di passaggi frequenti. In questo modo si garantisce una durata particolarmente elevata. Per questa variante di produzione sono particolarmente adatte le scritte e le immagini di logo di grandi dimensioni. Non sono realizzabili strutture sottili, sfumature o ombre.

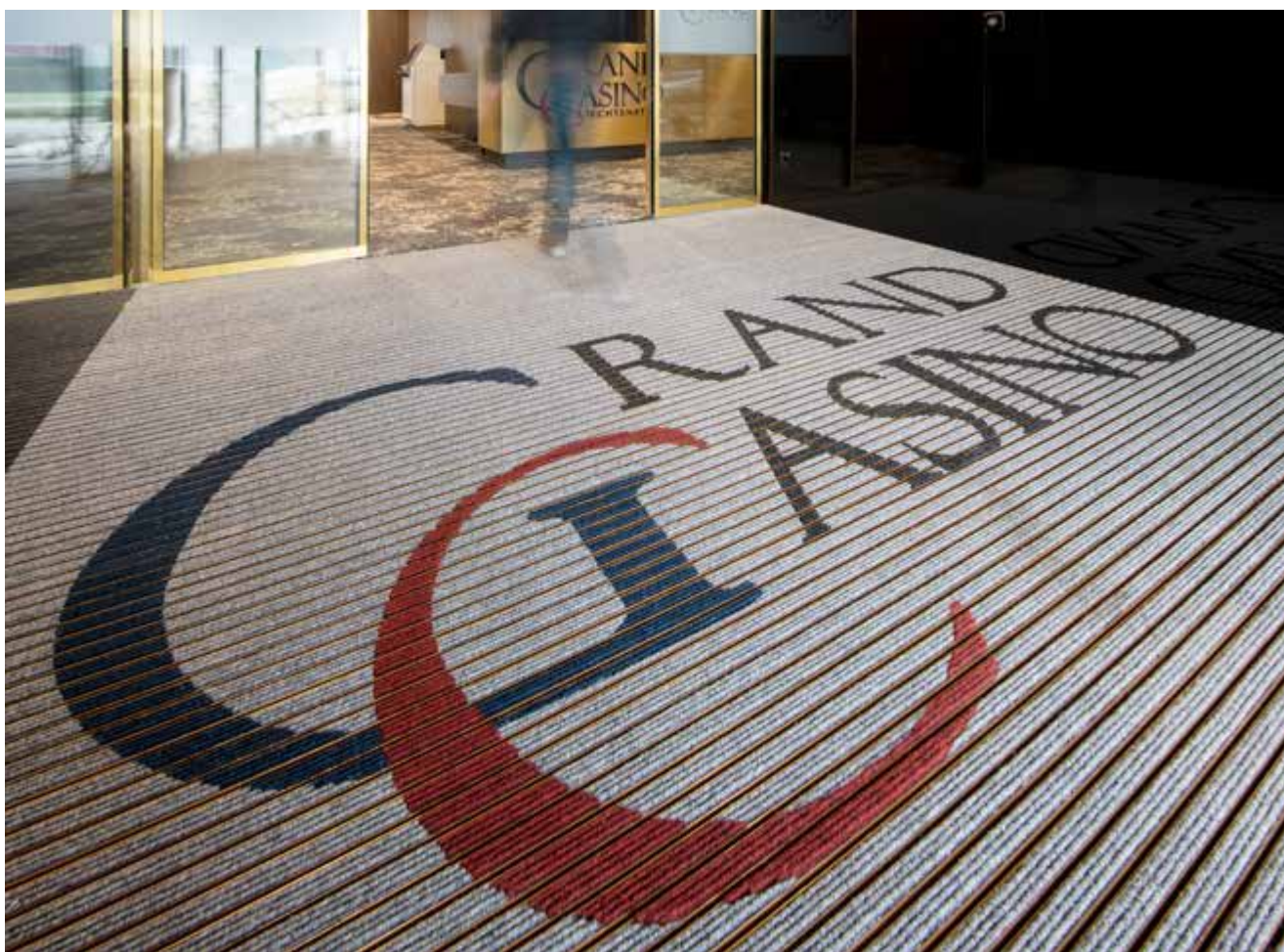

STECCHIE IN ACCIAIO INOX CON LOGO

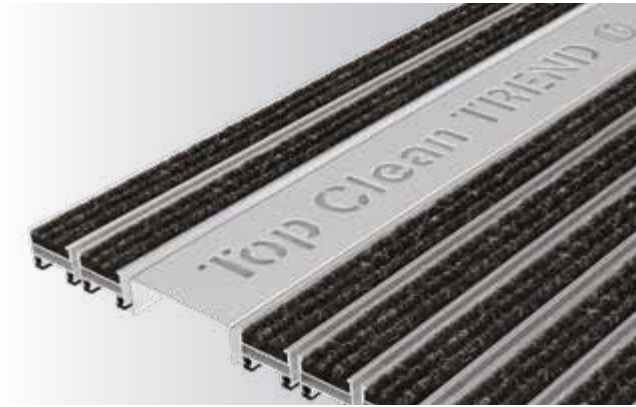

Un effetto davvero esclusivo nell'ambiente d'ingresso si può creare con un profilo di acciaio inox tagliato con il laser. La scritta si può scegliere in modo del tutto individuale: una formula di saluto, uno slogan o il nome della ditta, realizzabili in un gran numero di caratteri, dimensioni e tagli. Come modello anche in questo caso si utilizza un file immagine o un file vettoriale adatto.

Una parte di superficie di profilo più larga offre ulteriore spazio, ad es. per un marchio figurativo o un'icona. Il profilo, largo circa 60 mm, è in acciaio al cromo-nichel finemente lavorato e satinato. La parte della superficie destinata alla rappresentazione del logo, a seconda del tipo di tappeto, si può ampliare di una o due larghezze di profilo di alluminio per una misura complessiva di 120 mm al massimo.

Sul retro del profilo di acciaio inox si sistema un lamierino che può essere rivestito in base alle richieste in tutti i colori della cartella RAL. Questo pregiato accessorio è compatibile con tutti i tipi di tappeti delle linee Top Clean TREND e Top Clean STABIL.

STRUTTURE DI LOGO ILLUMINATE CON TECNOLOGIA LED

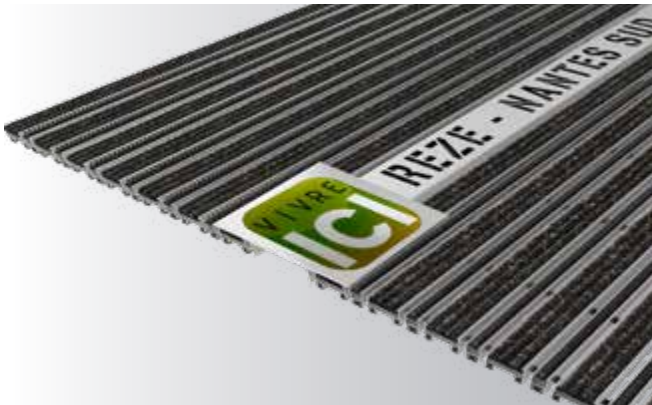

Una soluzione davvero esclusiva, nella massima individualità, si può ottenere riempiendo di plexiglas trasparente, mediante una sorta di tecnica ad intarsio, le parti del logo ritagliate con il laser, per illuminarle poi con la tecnologia LED. In questo caso durante la progettazione occorre tenere conto dell'alimentazione di corrente. Per far ciò si deve integrare l'alimentatore nell'impianto dell'edificio e porre un cavo adatto nel telaio del tappeto sul lato inferiore della struttura del logo (prestazione in loco).

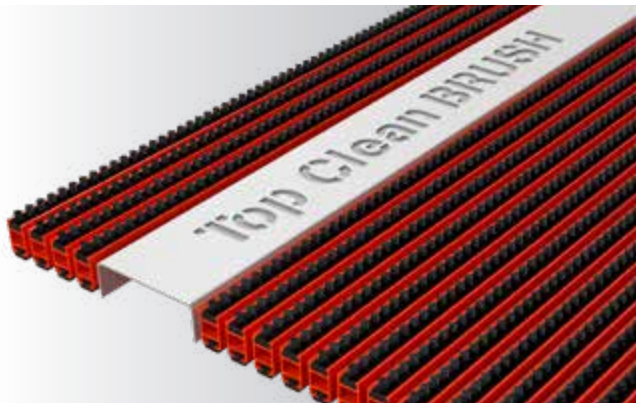

PROFILI RIVESTITI IN POLVERE

L'effetto dei colori è difficilmente paragonabile a quello di un altro elemento di design. In combinazioni armoniche o piuttosto ricche di contrasti, i colori influenzano in modo decisivo l'atmosfera degli ambienti. Per realizzare sistemi di tappeti per ingresso particolarmente ad effetto, con varianti di profilo rivestite in polvere disponibili in tutti i colori della cartella RAL, offriamo infinite possibilità. Ogni profilo di alluminio della gamma TOP CLEAN è disponibile per progetti individuali di design. Libertà nel realizzare idee di design: produciamo tappeti con efficienti sistemi di pulizia secondo i vostri desideri. In combinazione con i colori degli inserti in reps e a spazzola si possono creare i design più svariati. Ad esempio un design ricco di stile, "tono su tono", con profili neri e inserti in reps nero, oppure un design ricco di contrasti con inserti in reps e inserti raschianti in rosso intenso.



PROFILI ANODIZZATI

Con un'anodizzazione i profili di alluminio ottengono una superficie particolarmente dura e resistente ai graffi. Inoltre questo trattamento offre un elevato livello di protezione dalla corrosione. In questo modo i sistemi di profilo sono adatti anche all'impiego esterno e sono protetti dagli influssi chimici. L'anodizzazione è conveniente, costa poco più di un rivestimento in polvere.

In questo procedimento il colore è parte integrante dello strato anodizzato e quindi resistente all'abrasione. Come colori standard vi offriamo l'alluminio naturale e varianti in bronzo pallido, bronzo chiaro, bronzo medio, bronzo scuro e nero. Per le aste più corte sono possibili anche colori speciali.

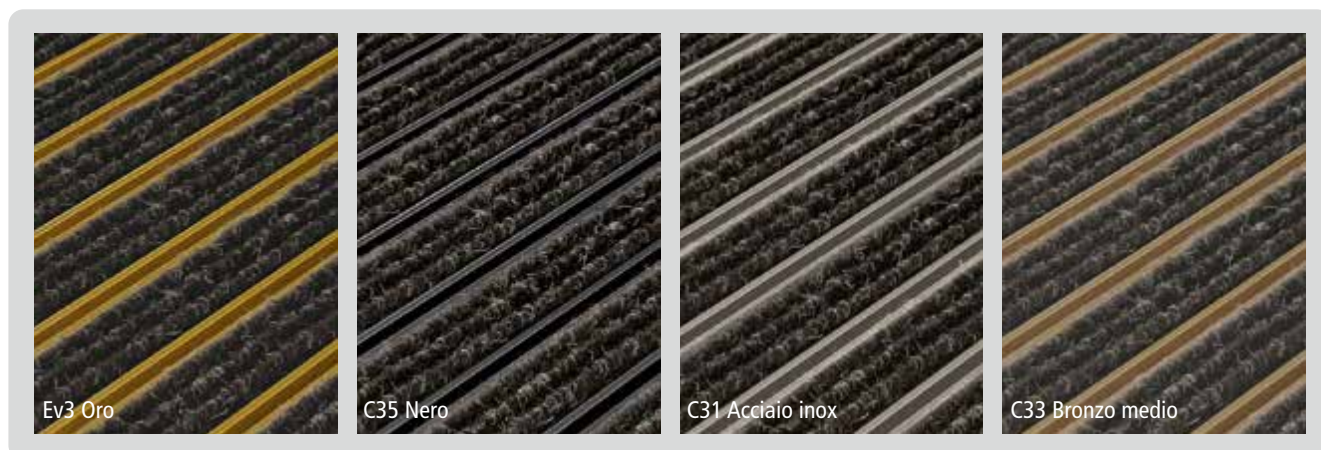

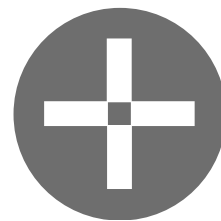

6

ACCESSORI

- 66 Telai angolari speciali
- 66 Elementi separatori
- 67 Note montaggio per telai angolari
- 68 Profilo iniziale per tappeti Top Clean
- 69 Cura, pulizia, manutenzione di tappeti in profilo di alluminio

TELAI ANGOLARI SPECIALI

Per tutti i tappeti per ingresso Top Clean si consiglia un'installazione in telai angolari SPEZIAL. Garantiscono infatti una perfetta aderenza e facilitano l'estrazione del tappeto per la pulizia. Il telaio, le congiunzioni angolari e anche le viti sono dello stesso materiale: pregiato acciaio inossidabile o alluminio. In questo modo si evita efficacemente la corrosione. I telai sono segati con tagli obliqui e pronti per l'avvitamento con le congiunzioni.

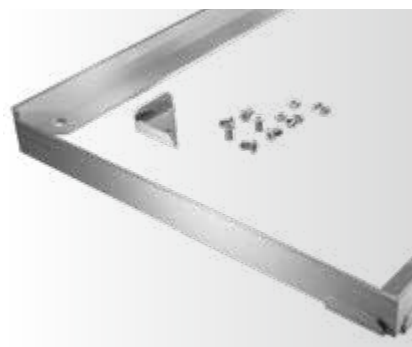

Materiale	Profili angolari in alluminio o acciaio inossidabile.
Utilizzo	Adatti per tappeti Top Clean 12, 17, 22 e 27 e 42 mm.
Altezza	15, 20, 25, 30 e 45 mm.
Colori	Naturale. Con sovrapprezzo angolo in alluminio rivestito in polvere da cartella RAL.
Forme speciali	Si possono realizzare cavità, curvature e lati obliqui sullo base di uno schizzo o di una sagoma, con sovrapprezzo.



Telaio angolare con congiunzioni ad angolo e ancoraggi (fornitura senza montaggio)



Le congiunzioni ad angolo e gli ancoraggi vengono forniti sciolti



I profili angolari rossi costituiscono un aiuto per il montaggio di telai con i lati di lunghezza superiore ai 2 m

ELEMENTI SEPARATORI

Per tutti i tappeti Top Clean in più parti privi di congiunzioni lungo le aste. Facilitano soprattutto la risistemazione dei tappeti dopo la pulizia. Consegnabili con sovrapprezzo.

Materiale	Elementi separatori in alluminio.
Utilizzo	Adatti per tappeti Top Clean 17, 22 e 27 mm.
Altezza	20, 25 e 30 mm.
Colori	Naturale. Con sovrapprezzo rivestimento in polvere da cartella RAL.



NOTE MONTAGGIO PER TELAI ANGOLARI

- › Nel montaggio dei telai angolari occorre assicurarsi che il telaio sia perfettamente a livello del rivestimento del pavimento e del massetto/sottofondo (vedi immagine). Per un'adesione uniforme dei tappeti è necessario che il massetto/sottofondo sia assolutamente piano. Quindi si devono assolutamente eliminare tutti i dislivelli. **Importante: l'altezza libera per l'inserimento del tappeto per ingresso deve essere garantita!**
- › **ATTENZIONE:** in caso di telai angolari di grandi dimensioni (a partire da 200 cm) si forniscono anche profili angolari rossi come aiuto di montaggio, i quali vanno inseriti come illustrato nello schizzo allegato. Rendono il telaio stabile durante l'indurimento del massetto/sottofondo e garantiscono la stabilità dimensionale. Dopo il montaggio del telaio questi ausili di montaggio non sono più necessari.
- › Gli angoli segati obliquamente consentono l'avvitamento esatto con le congiunzioni angolari SPEZIAL fornite con il telaio. Per i profili di lunghezza superiore a 120 cm vengono forniti anche degli ancoraggi, sciolti, per agevolare il montaggio.
- › Il corretto utilizzo degli ausili di montaggio assicura che il tappeto si inserisca perfettamente nel telaio. Occorre tener conto che tra il tappeto e il telaio deve rimanere uno spazio di soli 2 mm. Il telaio deve essere quindi montato con la massima cura.

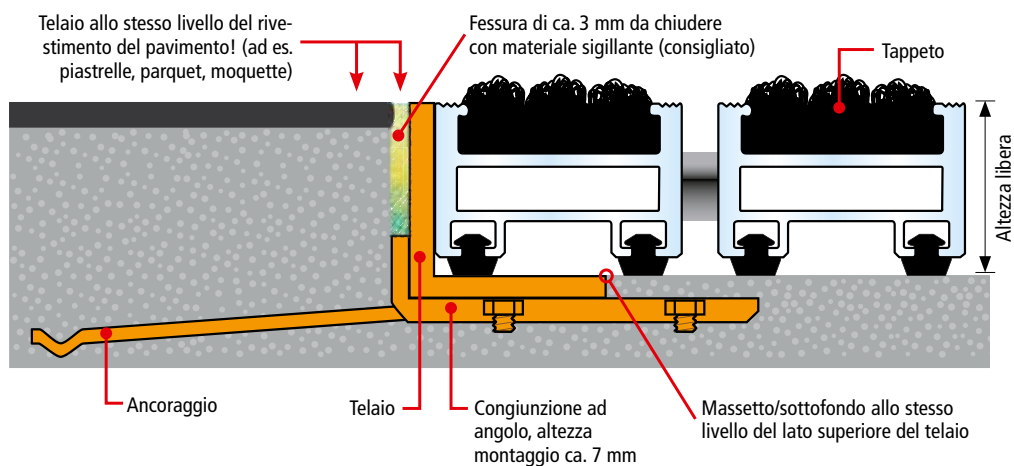

PROFILO INIZIALE PER TAPPETI TOP CLEAN

Una soluzione ideale quando si pone il tappeto successivamente e non si devono lasciare spazi vuoti nel pavimento. Concepito per tutti i tappeti per ingresso in profilo di alluminio Top Clean con spessore di 10 mm e 17 mm. Tali tappeti possono essere semplicemente dotati di questo profilo iniziale o rampa. In questo modo una posa libera viene realizzata velocemente. Ha la funzione di cornice e consente una transitabilità sicura. E questo senza rischi di inciampo per sedie a rotelle, carrozzine ecc.

Materiale	Profilo in alluminio stabile e zigrinato (lega EN AW 6060).
Utilizzo	Adatto per tappeti Top Clean ca. 12 e ca. 17 mm.
Colori	Naturale. Su richiesta profilo in alluminio rivestito in polvere da cartella RAL (con sovrapprezzo).
Lato inferiore	Rivestimento antisdrucciolo con schiuma di polietilene.

Profili iniziali

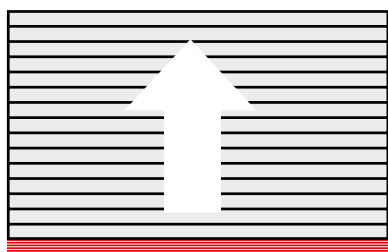

Profilo iniziale su un lato. Il profilo è fissato al tappeto.

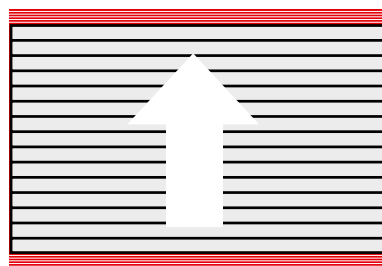

Profili iniziali su due lati. I profili sono fissati al tappeto.

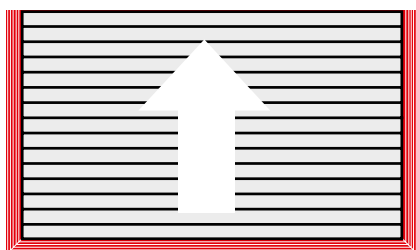

Profili iniziali su tre lati. I profili sono montati lungo le aste. Per motivi tecnici i profili in direzione di marcia sono allegati separatamente e preparati per il montaggio.

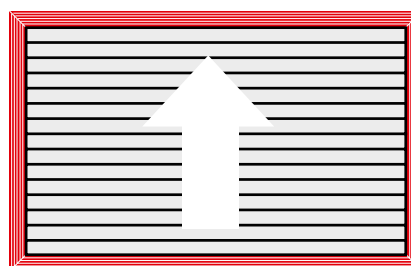

Profili iniziali su quattro lati. I profili sono preparati per il montaggio come un telaio e non sono fissati al tappeto.

Profili iniziali

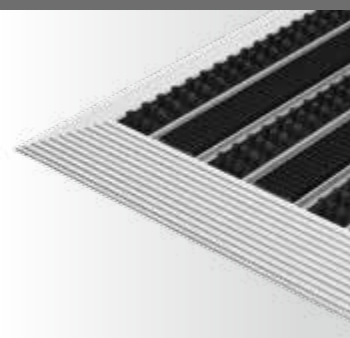
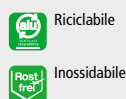
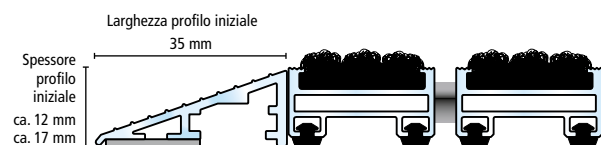

VASCHE CATTURASPORCO IN ACCIAIO INOSSIDABILE V2A O ALLUMINIO

La vasca catturasporco in acciaio inossidabile o alluminio consente una maggiore cattura dello sporco e garantisce uno scorrimento regolato dell'acqua. Le dimensioni della vasca di solito dovrebbero corrispondere a quelle del tappeto. Se lo si desidera possono essere fornite anche vasche di dimensioni superiori. I profili intermedi saldati in direzione di marcia danno stabilità al tappeto. In un pezzo unico fino a 2.999 mm di larghezza e 1.400 mm di lunghezza, oltre tali dimensioni in più parti.

Materiale	Acciaio inossidabile V2A o alluminio, saldato. Profili intermedi in acciaio inossidabile o alluminio, massima distanza 250 mm, con cavità per lo scorrimento dell'acqua. Telaio di contorno in acciaio inossidabile o alluminio.
Utilizzo	Per Top Clean STABIL 17 e 22 mm; Top Clean OBJEKT 22 e Top Clean HIGH 42 mm.
Esecuzione	Rettangolare o in forme speciali, vasche di più parti suddivise in singoli segmenti con proprio scarico; congiunzione dei segmenti mediante profili a U, forniti con le vasche, in acciaio inossidabile o alluminio.
Scarico	Dispositivo per lo scarico al centro della vasca o posizionato in base alle istruzioni, con filtro in acciaio inossidabile, diametro di 60 mm, congiunzione di 1½ pollici per il sistema di drenaggio.
Produzioni speciali	Ancoraggi in acciaio inossidabile o alluminio per un montaggio preciso degli elementi della vasca sul fondo (con sovrapprezzo); vasche rinforzate in acciaio inossidabile o alluminio per ambienti d'ingresso transitabili con transpallet manuale (con sovrapprezzo).



Dimensioni massime per vasche di un unico pezzo

Esecuzione	Altezza standard	Larghezza	Lunghezza
Acciaio inossidabile V2A o alluminio	50 mm	2.900 mm	1.400 mm
Acciaio inossidabile V2A o alluminio	75 mm	2.850 mm	1.350 mm



Altezze diverse su richiesta.

Vasche di dimensioni maggiori vengono fornite in più parti con scarico separato.

Prezzo su richiesta.





Lowry outlet

BIBBY

5

Salford

24

Bell
st smart



AJ Bell

Stadium

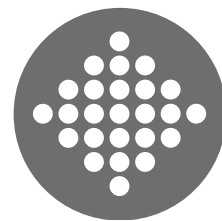

7

TAPPETI UNIVERSALI

- 72 MULTICLEAN tappeto con sistema di pulizia
- 73 LOGOCLEAN INDOOR tappeto con sistema di pulizia
- 74 ENTER moquette con superficie in reps
- 75 MASTER tappeto in reps a pelo ruvido
- 76 KARO AS MINI tappeto alveolare in gomma ultrasottile
- 77 KARO AS tappeto alveolare in gomma
- 78 DOMINO tappeto alveolare in gomma
- 79 WALK tappeto con scanalature fini

MULTICLEAN TAPPETO CON SISTEMA DI PULIZIA

2 ANNI
DI GARANZIA

I nostri tappeti per l'ambiente d'ingresso vi offrono una grande scelta con diverse caratteristiche. Seguite i nostri consigli per l'utilizzo intelligente dei nostri tappeti, così potrete minimizzare i costi per la pulizia e i rischi per la salute e la sicurezza. Coprite con tappeti gli ambienti molto frequentati per mantenerli più a lungo puliti e per proteggere i pavimenti.

La longevità e l'elevata capacità di assorbire sporcizia sono le caratteristiche che rendono il tappeto MULTICLEAN davvero ideale per ambienti molto frequentati come ingressi, corridoi, ascensori e reception.

Caratteristiche	<ul style="list-style-type: none"> • Ottima prestazione di assorbimento sporcizia. • Strato inferiore antiscivolo in gomma. • Esente da PVC. • Resistenza alla luce e tenuta del colore. • 11 di garanzia contro perdita significativa di colore. • lavabile fino a 60° (presso la vostra lavanderia di fiducia nelle vicinanze). • Made in Europe.
Ambiti di utilizzo	Ingressi, corridoi, ascensori, reception, bagni ecc.
Materiale	Lato superiore: superficie in nylon High-Twist • Lato inferiore: gomma nitrilica.
Dimensioni standard	60 x 85 cm, 85 x 150 cm, 115 x 175 cm, 115 x 200 cm. Altre dimensioni disponibili su richiesta.
Lunghezze standard	Tutte le lunghezze fino a 400 cm (lunghezze speciali fino a 700 cm su richiesta, con sovrapprezzo).
Spessore	Ca. 10 mm.
Peso	2,40 kg/m ² .
Assorbimento sporcizia	800 g/m ² .
Assorbimento acqua	3 - 4 l/m ² .
Certificazioni	EN 13501-1 / Cfl-s1 • EN 14041 antistatico • NFSI High-Traction.

Colori disponibili



Stone



Antracite



LOGOCLEAN INDOOR TAPPETO CON SISTEMA DI PULIZIA

**2 ANNI
DI GARANZIA**

I tappeti pubblicitari e provvisti di logo sono un'ottima possibilità per inviare un messaggio incisivo ai vostri clienti. Il pavimento è uno dei maggiori canali pubblicitari rimasti ancora inesplorati. Con il nostro aiuto potete sfruttarlo! Grazie all'elevata qualità di stampa e all'eccellente resa dei colori, vi forniamo tappeti innovativi che catturano l'attenzione per qualsiasi scopo e in qualsiasi occasione! I nostri tappeti Logoclean vi permettono di essere creativi: scegliete i vostri colori dalla nostra tavolozza e create il vostro tappeto personalizzato, che di certo sarà in grado di attirare l'attenzione. Realizzato sulla base delle vostre indicazioni, ha anche la caratteristica di assorbire molto efficacemente la sporcizia.

Caratteristiche	<ul style="list-style-type: none"> • Design specifico per il cliente. • Blocca sporcizia e umidità. • Con resistente superficie in nylon. • Possibili, con sovrapprezzo, colori speciali Pantone, HKS o RAL. • Strato inferiore antiscivolo in gomma. • Possibili forme speciali. • Lavabile fino a 60° (presso la vostra lavanderia di fiducia nelle vicinanze). • Made in Europe.
Ambiti di utilizzo	Ingressi, spazi interni, Corporate Design, punti vendita, qualsiasi messaggio pubblicitario
Materiale	Lato superiore: superficie in nylon High-Twist • Lato inferiore: gomma nitrilica.
Larghezze standard	60 cm, 75 cm, 85 cm, 115 cm, 150 cm, 200 cm (larghezze speciali su richiesta, con sovrapprezzo).
Lunghezze standard	Tutte le lunghezze fino a 400 cm (lunghezze speciali fino a 700 cm su richiesta, con sovrapprezzo).
Spessore	Ca. 10 mm.
Peso	2,48 kg/m ² .
Assorbimento sporcizia	600 g/m ² .
Assorbimento acqua	3-4 l/m ² .
Certificazioni	EN 13501-1 / Cfl-s1 • EN 14041 antistatico • NFSI High-Traction.

Colori disponibili

601	602	603	604
605	606	607	608
609	610	611	612
613	614	615	616
617	618	619	620
621	622	623	624
625	626	627	628
629	630	631	632
633	634	635	636
637	638	639	640
641	642	643	644



ENTER MOQUETTE CON SUPERFICIE IN REPS

Consigliata per l'uso normale negli interni. Possibilità di impiego individuali e convenienti, ad esempio per integrare e prolungare gli ambienti di ingresso già dotati di tappeti Top Clean. Sono disponibili due diversi colori in robusto reps grossolano e fine. Produzione su misura in qualsiasi lunghezza e profondità o in rotolo.

Materiale	100% polipropilene robusto e resistente ai raggi UV. Nello spessore di 10 mm il lato inferiore è in gomma antisdrucciolo. In caso di necessità si può fissare al pavimento con un adesivo per moquette.
Spessore	Ca. 7 mm e ca. 10 mm.
Dimensioni	In rotolo: 10 mm di spessore 24,2 x 2 m, per 7 mm di spessore 30,2 x 2 m.
Dimensioni ordinazione	Per la produzione su misura va considerata una tolleranza dimensionale di $\pm 10\%$. Si prega di ordinare sempre indicando la dimensione maggiore! A partire da 2 m di lunghezza nel senso di marcia il tappeto viene realizzato in più sezioni. Differenze dimensionali non sono motivo di reclamo.



ENTER moquette

Reps grossolano 10 mm
Colori standard





010 Antracite 020 Grigio Chiaro

Reps fine 7 mm
Colori standard



010 Antracite 020 Grigio Chiaro

 Uso interno
 Uso esterno coperto



Per motivi tecnici i colori di stampa possono differire dai colori reali.

MASTER TAPPETO IN REPS A PELO RUVIDO

Sia per gli ambienti interni che per gli ingressi coperti, in vista di un'efficace pulizia i tappeti in reps a pelo ruvido sono una buona scelta. Le superfici in robusto tessuto non tessuto agugliato assorbono l'umidità e bloccano la sporcizia in modo molto affidabile. I tappeti possono essere realizzati su misura, sulla base delle vostre indicazioni, in tutte le dimensioni e forme desiderate. Sono disponibili tre colori. Inoltre è in offerta una conveniente versione in rotolo nelle dimensioni 12 x 2 m e 12 x 1 m.

Materiale	Feltro agugliato con fondo flessibile in materiale espanso.
Spessore	ca. 17 mm und 22 mm.
Dimensioni	In rotolo 12 x 2 m e 12 x 1 m.



MASTER tappeto in reps a pelo ruvido

Colori (spessore 17 mm solo in Antracite)



Antracite



Grigio Chiaro



Beige Screziato

Per motivi tecnici i colori di stampa possono differire dai colori reali.

 Uso interno
Uso esterno coperto



KARO AS MINI TAPPETO ALVEOLARE IN GOMMA ULTRASOTTILE

**INTERESSANTI
OFFERTE
SPECIALI**
per acquisto pallet intero

Il tappeto KARO AS MINI, con il suo mix eccellente di gomma resistente alle intemperie e la sua fantastica tenuta, soddisfa gli elevati requisiti degli ambienti esterni con ingressi molto frequentati. Si adatta a qualsiasi superficie. I nodi sul lato inferiore consentono lo scolo dell'acqua. Con i suoi piccoli fori di drenaggio e la superficie liscia, KARO AS MINI è ideale per l'accesso con veicoli a ruote come sedie a rotelle, carrelli, trolley, ecc. Stabile nelle dimensioni, robusto e facile da pulire. Produzione su misura in qualsiasi larghezza e profondità e nelle forme speciali.

Materiale	Gomma piena, resistente all'abrasione e alle intemperie.
Parte superiore	Struttura alveolare.
Parte inferiore	Tappeto con nodi in rilievo per lo scolo dell'acqua.
Colore	Nero.
Fondo	Aperto.
Spessore tappeti	Ca. 10 mm.
Dimensioni standard	Ca. 150 x 100 cm.
Produzioni su misura	– In tutte le dimensioni desiderate, – per le grandi dimensioni vengono realizzate più sezioni, incollate, – forme speciali come da disegno (ad es. triangolari, trapezoidali o circolari).
Elementi di connessione	In gomma.

Importante: all'ordinazione indicare sempre le dimensioni desiderate per il tappeto completo.

CONNECT elementi di connessione

Gli elementi di connessione saldano rapidamente sezioni del tappeto alveolare in gomma KARO AS MINI per ottenere così facilmente superfici più ampie (ca. 3 pezzi / m). Si possono inserire agevolmente a mano negli appositi fori dei tappeti e con la stessa facilità possono essere rimossi.

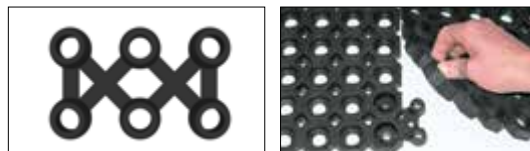

KARO AS MINI Gummiwabenmatte

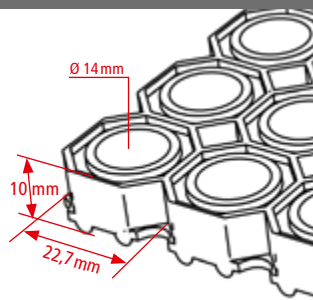

Verwendung im
Uso esterno



PARTE SUPERIORE



PARTE INFERIORE



ARROTOLATO

KARO AS

TAPPETO ALVEOLARE IN GOMMA

**INTERESSANTI
OFFERTE
SPECIALI**
per acquisto pallet intero

Durevole tappeto in gomma piena resistente all'abrasione e alle intemperie. Si contraddistingue per l'elevato effetto pulente. Particolarmente adatto in presenza di pioggia e neve. Disponibile opzionalmente con l'aggiunta di spazzole circolari nei colori Nero, Rosso, Verde, Giallo, Blu o Grigio. Stabile nelle dimensioni, robusto e facile da pulire. Produzione su misura in qualsiasi larghezza e profondità e nelle forme speciali.

Materiale	Gomma piena, resistente all'abrasione e alle intemperie.
Parte superiore	Struttura alveolare.
Parte inferiore	Tappeto con nodi alti 3 mm per lo scolo dell'acqua.
Colore	Nero.
Fondo	Aperto o chiuso.
Spessore tappeti	Ca. 22 mm.
Dimensioni standard	Ca. 119 x 98,5 cm e ca. 150 x 100 cm.
Produzioni su misura	– In tutte le dimensioni desiderate, – per le grandi dimensioni vengono realizzate più sezioni, incollate, – forme speciali come da disegno (ad es. triangolari, trapezoidali o circolari).
Elementi di connessione	In gomma, solo per tappeti con fondo aperto (vedi sotto).

Importante: all'ordinazione indicare sempre le dimensioni desiderate per il tappeto completo.

EASYCLEAN spazzole circolari per aumentare l'efficacia pulente

Materiale	Corpo della spazzola in plastica, setole in nylon 6.
Colori	Nero, Rosso, Verde, Giallo, Blu o Grigio.
Numero di pezzi al m²	Tappeto alveolare in gomma KARO AS ca. 265 pezzi.
Dotazione standard	Inserite negli spazi a ritmo alternato, ma non negli spazi del contorno del tappeto.



KARO AS tappeto alveolare in gomma



DOMINO TAPPETO ALVEOLARE IN GOMMA

**INTERESSANTI
OFFERTE
SPECIALI**
per acquisto pallet intero

Questo robusto tappeto in gomma ha le caratteristiche di prodotto ideali per l'impiego negli ambienti esterni e soggetti a umidità. Ha un intenso effetto pulente e resiste a tutte le intemperie. Con fondo aperto o chiuso a scelta. Si può connettere facilmente per ottenere ampie superfici. Stabile nelle dimensioni, robusto e facile da pulire. Produzione su misura in qualsiasi larghezza e profondità e nelle forme speciali.

Materiale	Gomma piena, resistente all'abrasione e alle intemperie.
Parte superiore	Struttura alveolare.
Parte inferiore	Tappeto con nodi alti 3 mm per lo scolo dell'acqua.
Colore	Nero.
Fondo	Aperto o chiuso.
Spessore tappeti	Ca. 22 mm.
Dimensioni standard	Ca. 119 x 98,5 cm e ca. 150 x 100 cm.
Produzioni su misura	– In tutte le dimensioni desiderate, – per le grandi dimensioni vengono realizzate più sezioni, incollate, – forme speciali come da disegno (ad es. triangolari, trapezoidali o circolari).
Elementi di connessione	In gomma, solo per tappeti con fondo aperto (vedi sotto).
Spazzole circolari	Non consigliate per DOMINO.

Importante: all'ordinazione indicare sempre le dimensioni desiderate per il tappeto complessivo.

CONNECT elementi di connessione

Gli elementi di connessione saldano rapidamente sezioni del tappeto alveolare in gomma KARO AS e DOMINO per ottenere facilmente e con rapidità superfici più ampie (ca. 3 pezzi / m). Si possono inserire agevolmente a mano negli appositi fori dei tappeti e con la stessa facilità possono essere rimossi.

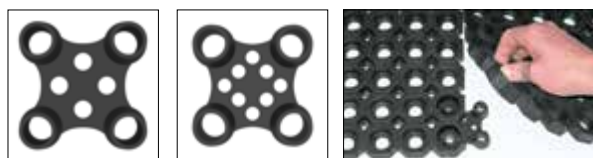

KARO AS

DOMINO

DOMINO tappeto alveolare in gomma

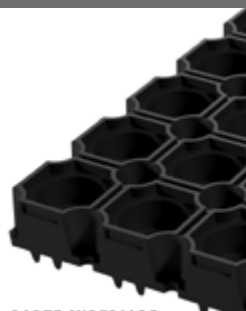
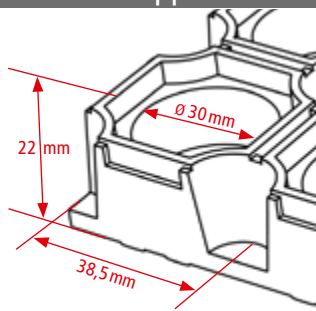

PARTE SUPERIORE

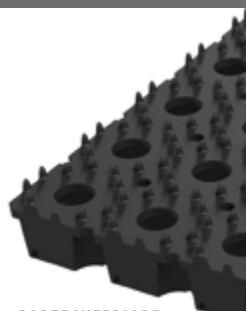

PARTE INFERIORE



ARROTOLATO

WALK

TAPPETO CON SCANALATURE FINI



DISPONIBILE ANCHE IN VERSIONE WALK EXTRA CON 3 MM DI SPESSORE E RESISTENTE ALL'OLIO (25% NBR)

Perfettamente adatto per compensare dislivelli nella parte sottostante il tappeto. Protegge ad es. materiali delicati e attrezzature. Consigliato per interni di veicoli, carrelli portautensili, banchi da lavoro, cassetti o tavoli da imballaggio.

Materiale	WALK: caucciù naturale (gomma piena). WALK EXTRA: gomma nitrilica resistente all'olio (25% NBR).
Parte superiore	Con scanalature sottili in direzione della lunghezza.
Parte inferiore	Disegno come stoffa.
Spessore / peso	3 mm = 3,3 kg / m ² , 4 mm = 4,5 kg / m ² .
Colore	Nero.
Rotolo	10 x 1 m.
Misure speciali	Disponibili come tagli o pezzi stampati a compressione.



WALK tappeto con scanalature fini

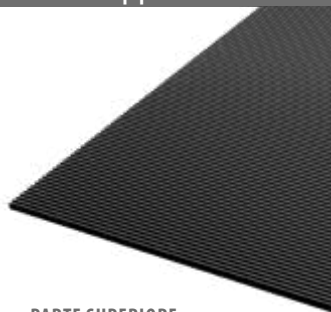

PARTE SUPERIORE



PARTE INFERIORE



AVVOLGIBILE



PEZZI STAMPATI A COMPRESSIONE





GEGGUS®

HEADQUARTER

GEGGUS GmbH

Höhefeldstraße 56 - 60 // 76356 Weingarten // Germany
Tel. +49 7244 7055 0 // info@geggus.de // www.geggus.de

NIEDERLASSUNGEN

Frankreich

GEGGUS France SARL

22, rue de Barr // 67000 Strasbourg // France
Tel. + 33 388 141070 // info@geggus.fr // www.geggus.fr

Schweiz

GEGGUS Schweiz AG

Westring 2 // 5502 Hunzenschwil // Switzerland
Tel. + 41 62 8976001 // info@geggus.ch // www.geggus.ch

Südost-Asien

GEGGUS Asia Pte. Ltd.

181 Kaki Bukit Ave 1 // Shun Li Industrial Park // Singapore 416025
Tel. + 65 6747 0628 // info@geggus.sg // www.geggus.sg